

PM01.EX

ZASILACZ ISKROBEZPIECZNY

INSTRUKCJA OBSŁUGI

ITKU-99-02-12-18-PL



RADWAG WAGI ELEKTRONICZNE
ZAAWANSOWANE TECHNOLOGIE WAGOWE

GRUDZIEŃ 2018

ŚRODKI OSTROŻNOŚCI

Przed przystąpieniem do instalacji, użytkowania lub konserwacji zasilacza PM01.EX-* konieczne jest zapoznanie się z niniejszą Instrukcją obsługi i postępowanie zgodnie z jej zaleceniami. Użytkownik przez cały czas obsługi powinien mieć zapewniony dostęp do niniejszej instrukcji.

	Oznaczenie fragmentów instrukcji istotnych dla bezpieczeństwa przeciwybuchowego.
	Urządzenie stosować tylko zgodnie z przeznaczeniem.
	Przed instalacją i uruchomieniem urządzenia konieczna jest analiza przez wykwalifikowany personel czy urządzenie jest zgodne do użytkowania w określonej strefie zagrożonej wybuchem panującej na danym miejscu użytkowania.
	Jeżeli widoczne są jakiegokolwiek uszkodzenia należy bezzwłocznie odłączyć urządzenie od zasilania. Uszkodzony element musi zostać natychmiast wymieniony lub naprawiony przez serwis RADWAG.
	Urządzenie należy zainstalować ściśle z zaleceniami poniższej instrukcji. Nie przestrzeganie zaleceń powoduje utratę bezpieczeństwa przeciwybuchowego urządzenia.
	Zasilacz PM01.EX-* można podłączać jedynie do urządzeń iskrobezpiecznych spełniających odpowiednie parametry iskrobezpieczne zawarte w dalszej części instrukcji. Sposób podłączenia musi być zgodny z wytycznymi zawartymi w instrukcji. Podłączenie niewłaściwego urządzenia powoduje utratę bezpieczeństwa przeciwybuchowego całego zestawu.
	Zasilacz PM01.EX-* może być wykorzystywany jako element składowy urządzenia/zestawu przeznaczonego do pracy w atmosferze potencjalnego wybuchu. Producent takiego urządzenia/zestawu jest zobowiązany do przeprowadzenia analizy zgodności całego urządzenia z normami.
	Urządzenie musi być cały czas podłączone do uziemienia.
	W celu zminimalizowania ryzyka wyładowań elektrostatycznych urządzenie nie może być użytkowane w miejscach gdzie występują mechanizmy powodujące naładowanie elektrostatyczne silniejsze niż ręczne pocieranie powierzchni.
	Przegląd stanu technicznego zasilacza musi być przeprowadzony zgodnie z niniejszą instrukcją obsługi, co najmniej raz na trzy miesiące.

Spis treści

1. PRZEZNACZENIE I BUDOWA	5
2. PARAMETRY TECHNICZNE	8
3. WARUNKI STOSOWANIA	8
3.1. Zagrożenie ładunkami elektrostatycznymi	8
3.2. Parametry wyjściowe zasilacza PM01.EX-1 oraz PM01.EX-2	8
3.3. Urządzenie z przewodami przyłączonymi na stałe	9
4. WARUNKI GWARANCJI	9
5. WYMAGANIA BEZPIECZEŃSTWA	10
5.1. Oznakowanie ATEX – znaczenie symboli	11
5.2. Tabliczki znamionowe zasilacza	12
5.3. Rozmieszczenie naklejek informacyjnych	13
6. INSTALACJA I URUCHOMIENIE	14
6.1. Ustawienie zasilacza	14
6.2. Opis złącz	14
6.3. Uziemienie zasilacza	15
6.4. Podłączenie miernika PUE HX5.EX-* do zasilacza	15
6.5. Podłączenie PM01.EX-* do sieci zasilającej	17
7. CZYSZCZENIE	18
8. PRZEGLĄD STANU TECHNICZNEGO	18
9. SERWIS I NAPRAWY	19
10. UTYLIZACJA	19
11. WYKAZ NORM	20

1. PRZEZNACZENIE I BUDOWA

Zasilacz PM01.EX-* z iskrobezpiecznymi obwodami wyjściowymi jest zasilany z sieci 100÷240V AC. Zasilacz jest urządzeniem towarzyszącym, przeznaczonym do instalacji stałej i dedykowany do zasilania urządzeń iskrobezpiecznych, w tym miernika wagowego PUE HX5.EX-*.

Zasilacz składa się z następujących podzespołów:

1	Pokrywa obudowy ze stali nierdzewnej.
2	Podstawa obudowy ze stali nierdzewnej.
3	Wkręty mocujące.
4	Elektronika zasilacza w zalewie.
5	Złącze obwodu iskrobezpiecznego.
6	Przewód zasilający odbiornik.
7	Przewód sieciowy.
8	Dławnice przewodów.
9	Zacisk uziemienia

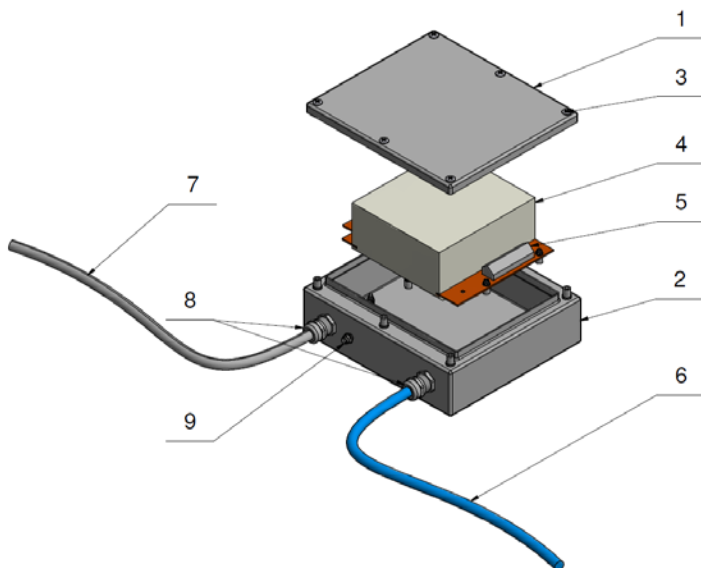

Rys.1. Widok głównych elementów budowy zasilacza

Zasilacz PM01.EX-* występuje w dwóch opcjach instalacyjnych:

Opcja instalacyjna - 1: zasilacz przeznaczony do pracy w strefie zagrożonej wybuchem.

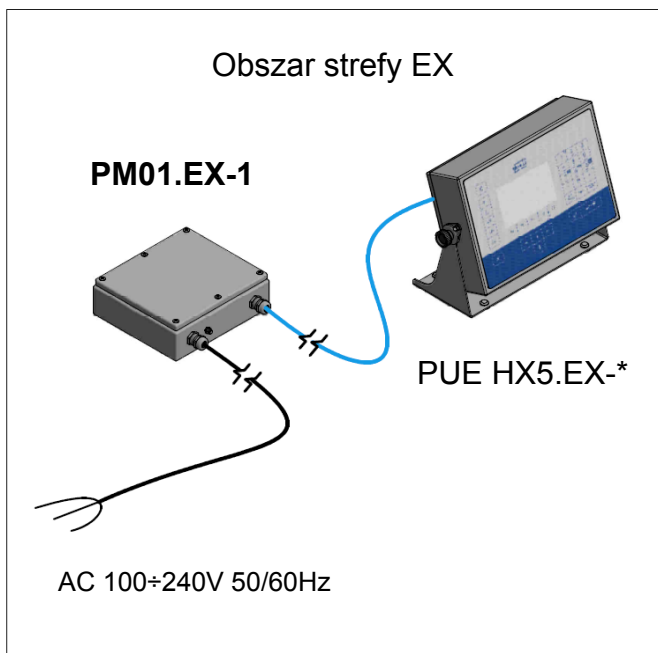

Rys.2. Zasilacz w strefie zagrożonej wybuchem

Opcja instalacyjna - 2: zasilacz przeznaczony do pracy poza strefą zagrożoną wybuchem, iskrobezpieczne obwody wyjściowe wprowadza się do strefy zagrożonej wybuchem.

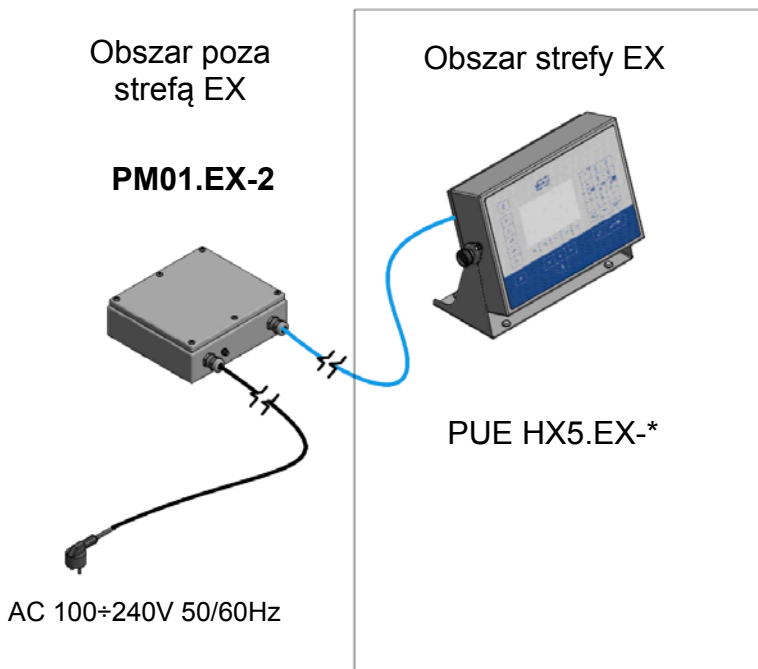



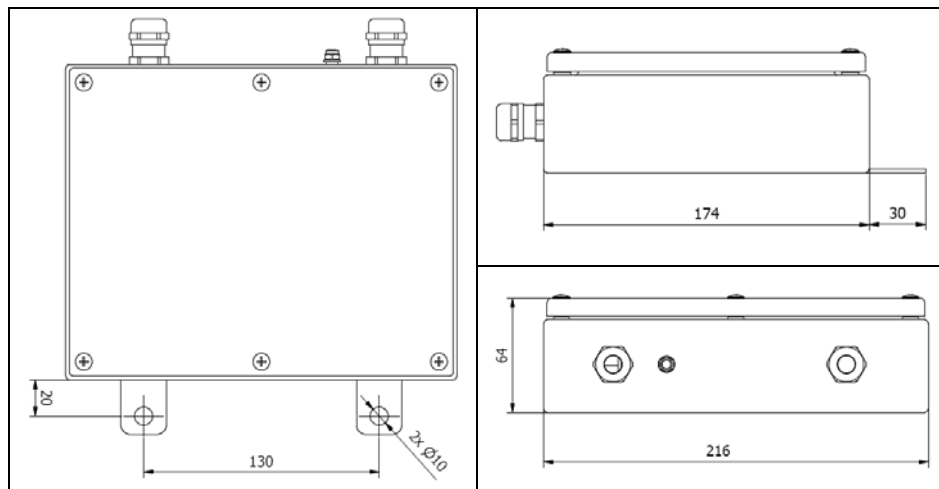

Rys.3. Zasilacz poza strefą zagrożoną wybuchem

Widok zewnętrzny zasilacza PM01.EX-* – wymiary gabarytowe:



Rys.4. Widok zewnętrzny – wymiary gabarytowe

2. PARAMETRY TECHNICZNE

	PM01.EX-1	PM01.EX-2
Obudowa	Stal nierdzewna	Stal nierdzewna
Stopień ochrony wg. PN-EN 60529	IP66	IP66
Zasilanie	100÷240VAC 50/60Hz	100÷240VAC 50/60Hz
Temperatura otoczenia	-20°C ÷ 40°C	-20°C ÷ 40°C
Wilgotność względna powietrza	10÷85% RH bez kondensacji	10÷85% RH bez kondensacji
Certyfikacja	KDB 17ATEX0063X IECEx OBAC 19.0003X	KDB 17ATEX0063X IECEx OBAC 19.0003X
Oznakowanie dla gazów	 II 2G Ex eb mb [ib] IIC T4 Gb	 II (2)G [Ex ib Gb] IIC
Oznakowanie dla pyłów	 II 2D Ex tb [ib] IIIC T70°C Db	 II (2)D [Ex ib Db] IIIC
Praca w strefach	(gazy) 1, 2 ; (pyły) 21, 22	(gazy) 1, 2 ; (pyły) 21, 22

3. WARUNKI STOSOWANIA

3.1. Zagrożenie ładunkami elektrostatycznymi

W celu zminimalizowania ryzyka wyładowań elektrostatycznych należy:

- podczas użytkowania zapewnić ciągłe podłączenie zasilacza do uziemienia,
- w trakcie czyszczenia przestrzegać zaleceń zawartych w punkcie 7 instrukcji.

	Zasilacz nie może być użytkowany w miejscach gdzie występują mechanizmy powodujące naładowanie elektrostatyczne silniejsze niż ręczne pocieranie powierzchni.
--	--

3.2. Parametry wyjściowe zasilacza PM01.EX-1 oraz PM01.EX-2

Oznaczenie obwodu	U _o	I _o	P _o	Wartości skupione		Wartości rozproszone (kabel)	
				C _o	L _o	C _o	L _o
V1	7,60V	600mA	3,8W	1μF	89μH	10μF	89μH
V2	7,14V	118mA	0,7W	2,1μF	200μH	13μF	300 μH
V3	8,60V	87mA	0,64W	0,71μF	1mH	6,2μF	3,1mH
V4	13,65V	42mA	0,52W	0,49μF	0,5mH	0,7μF	6,4mH

3.3. Urządzenie z przewodami przyłączonymi na stałe

Podczas instalacji dopuszcza się odłączenie przewodu zasilającego odbiornik. Procedury rozłączenia i ponownego podłączenia przewodu zasilającego powinny być wykonywane zgodnie dobrą praktyką inżynierską. Szczegółowy opis procedur znajduje się w punkcie 6.4 instrukcji.

4. WARUNKI GWARANCJI

- A. RADWAG zobowiązuje się naprawić lub wymienić te elementy, które okażą się wadliwe produkcyjnie lub konstrukcyjnie.
- B. Określenie wad niejasnego pochodzenia i ustalenie sposobów ich wyeliminowania może być dokonane tylko z udziałem przedstawicieli producenta i użytkownika.
- C. RADWAG nie bierze na siebie jakiegokolwiek odpowiedzialności związanej z uszkodzeniami lub stratami pochodzącymi z nieupoważnionego lub nieprawidłowego wykonywania procesów produkcyjnych lub serwisowych.
- D. Gwarancja nie obejmuje:
 - uszkodzeń mechanicznych spowodowanych niewłaściwą eksploatacją, oraz uszkodzeń termicznych, chemicznych, uszkodzeń spowodowanych wylądowaniem atmosferycznym, przepięciem w sieci energetycznej lub innym zdarzeniem losowym,
 - czynności konserwacyjnych (czyszczenie).
- E. Utrata gwarancji następuje wówczas, gdy:
 - naprawa zostanie dokonana poza autoryzowanym punktem serwisowym,
 - serwis stwierdzi ingerencję osób nieupoważnionych w konstrukcję mechaniczną lub elektroniczną,
 - urządzenie nie posiada lub są uszkodzone tabliczki znamionowe.
- F. Szczegółowe warunki gwarancji znajdują się w karcie serwisowej.
- G. Kontakt telefoniczny z Autoryzowanym Serwisem: +48 (48) 386 64 16.

5. WYMAGANIA BEZPIECZEŃSTWA

Przed użyciem prosimy o dokładne zapoznanie się z niniejszą Instrukcją Obsługi i używanie urządzenia zgodnie z przeznaczeniem.

Zasilacz w zależności od opcji wykonania może być użytkowany

- **PM01.EX-1** zasilacz przeznaczony do pracy w strefie zagrożonej wybuchem,
 - strefy 1 i 2 zagrożonych wybuchem mieszanin gazów, par i mgieł z powietrzem, zaliczonych do grupy wybuchowości IIC, IIB i IIA oraz klasy temperaturowej T1, T2, T3, T4,
 - strefy 21 i 22 zagrożonych wybuchem mieszaniny pyłu, włókien palnych i aglomeratów lotnych włókien palnych z powietrzem zaliczanych do grupy IIIC, IIIB i IIIA.

Zasilacz oznakowano:

dla gazów  II 2G Ex eb mb [ib] IIC T4 Gb oraz

dla pyłów  II 2D Ex tb [ib] IIIC T70°C Db.

- **PM01.EX-2** zasilacz przeznaczony do pracy poza strefą zagrożoną wybuchem z wyjściowymi obwodami iskrobezpiecznymi, które można wprowadzić do:
 - strefy 1 i 2 zagrożonych wybuchem mieszanin gazów, par i mgieł z powietrzem, zaliczonych do grupy wybuchowości IIC, IIB i IIA oraz klasy temperaturowej T1, T2, T3, T4,
 - strefy 21 i 22 zagrożonych wybuchem mieszaniny pyłu, włókien palnych i aglomeratów lotnych włókien palnych z powietrzem zaliczanych do grupy IIIC, IIIB i IIIA.

Zasilacz oznakowano:

dla gazów  II (2)G [Ex ib Gb] IIC oraz

dla pyłów  II (2)D [Ex ib Db] IIIC.

Bezpieczeństwo przeciwwybuchowe zasilacza PM01.EX-* zapewniają następujące środki:

- Zasilacza PM01.EX spełnia wymagania norm: PN-EN 60079-0, PN-EN 60079-7, PN-EN 60079-11, PN-EN 60079-18 i PN-EN 60079-31 potwierdzone certyfikatami KDB 17ATEX0063X, IECEx OBAC 19.0003X.
- Należy unikać narażania zasilacza na elektryczność statyczną. Przewód uziemienia funkcjonalnego, wyrównujący potencjały musi być zawsze podłączony do oznaczonego zacisku. Odłączanie przewodu uziemienia funkcjonalnego jest niedozwolone. Odłączenie przewodu wyrównującego potencjały (np. gdy istnieje konieczność przeniesienia urządzenia) dozwolone jest jedynie w warunkach gdy nie ma niebezpieczeństwa wystąpienia atmosfery wybuchowej.
- **Przestrzeganie przez użytkownika zaleceń zawartych w instrukcji obsługi.**

5.1. Oznakowanie ATEX – znaczenie symboli



II 2 G Ex ib IIC T4 Gb

Grupa urządzenia:
 I - przeznaczone do użytku w kopalniach z zagrożeniem wybuchu gazów kopalnianych
 II - przeznaczone do użytku w miejscach z zagrożeniem wybuchu gazów innych niż kopalnianych

Kategorie urządzenia grupy II:

- 1 - urządzenie zapewnia bardzo wysoki stopień zabezpieczenia,
 - do pracy w strefie 0,1,2
- 2 - urządzenie zapewnia wysoki stopień zabezpieczenia,
 - do pracy w strefie 1,2
- 3 - urządzenie zapewnia normalny poziom zabezpieczenia,
 - do pracy w strefie 2

Atmosfera wybuchowa:

- G - powodowana przez mieszaniny gazów, par lub mgieł z powietrzem.
- D - powodowana przez wybuchowe atmosfery pyłów z powietrzem.

Urządzenie elektryczne odpowiada jednemu lub kilku rodzajom budowy przeciwwybuchowej

- Symbol każdego zastosowanego rodzaju budowy przeciwwybuchowej:
- mb – hermetyzacja do pracy w strefie 1,2,
 - tb – zabezpieczenie za pomocą obudowy do pracy w strefie 1,2,
 - e - budowa wzmocniona
 - ia - budowa iskrobezpieczna do pracy w strefie 0,1,2,
 - ib - budowa iskrobezpieczna do pracy w strefie 1,2.

Grupa wybuchowości gazu przykłady:

- IIA: propan (T1)
benzen (T3)
butan (T2)
etanol (T2)
- IIB: etylen (T2)
- IIC: acetylen (T2)
wodór (T1)

lub pyłu przykłady:

- IIIA: aglomerat lotnych włókien palnych
- IIIB: pył nieprzewodzący
- IIIC: pył przewodzący

Maksymalna temperatura powierzchni:
 - dla gazów jest określana jako klasa temperaturowa oznaczająca max temperaturę powierzchni elementów urządzenia mających kontakt z mieszaniną wybuchową:

- T1: 450°C
- T2: 300°C
- T3: 200°C
- T4: 135°C
- T5: 100°C
- T6: 85°C

- dla pyłów jest określana jako zmierzona maksymalna temp. powierzchni np: T70°C

Poziom zabezpieczenia urządzenia atmosfery gazowe:

- Ga
- Gb
- Gc

atmosfery pyłowe:

- Da
- Db
- Dc

5.2. Tabliczki znamionowe zasilacza

Tabliczki znamionowe zasilacza PM01.EX-1:

RADWAG
www.radwag.com

RADWAG Wagi Elektroniczne
Toruńska 5, 26-600 Radom, Poland
Made in Poland (EU)

Model: **PM01.EX-1** Ex II 2G Ex eb mb [ib] IIC T4 Gb
S/N: **123456** Ex II 2D Ex tb [ib] IIIC T70°C Db

KDB 17ATEX0063X
IECEx OBAC 19.0003X
100÷240VAC 50/60Hz
Ta: -20°C÷+40°C

	Uo	Io	Po	Co	Lo
V1	7,60V	600mA	3,8W	1µF	89µH
V2	7,14V	118mA	0,7W	2,1µF	200µH
V3	8,60V	87mA	0,64W	0,71µF	1mH
V4	13,65V	42mA	0,52W	0,49µF	0,5mH

CE 1453 IP66

PL UWAGA – ZAGROŻENIE ŁADUNKAMI
ELEKTROSTATYCZNYMI - PATRZ INSTRUKCJE
EN WARNING – POTENTIAL ELECTROSTATIC
CHARGING HAZARD – SEE INSTRUCTIONS
DE VORSICHT – GEFAHR IN ELEKTROSTATISCHEN
LADUNGEN – SIEHE ANLEITUNGEN

PL UWAGA – NIE OTWIERAĆ POD NAPIĘCIEM
EN WARNING – DO NOT OPEN WHEN ENERGIZED
DE WARNUNG – NICHT UNTER SPANNUNG ÖFFNEN

Tabliczka znamionowa zasilacza PM01.EX-2:

RADWAG
www.radwag.com

RADWAG Wagi Elektroniczne
Toruńska 5, 26-600 Radom, Poland
Made in Poland (EU)

Model: **PM01.EX-2** Ex II (2)G [Ex ib Gb] IIC
S/N: **123456** Ex II (2)D [Ex ib Db] IIIC

KDB 17ATEX0063X
IECEx OBAC 19.0003X
100÷240VAC 50/60Hz
Ta: -20°C÷+40°C

	Uo	Io	Po	Co	Lo
V1	7,60V	600mA	3,8W	1µF	89µH
V2	7,14V	118mA	0,7W	2,1µF	200µH
V3	8,60V	87mA	0,64W	0,71µF	1mH
V4	13,65V	42mA	0,52W	0,49µF	0,5mH

CE 1453 IP66

PL UWAGA –
NIE OTWIERAĆ POD NAPIĘCIEM
EN WARNING –
DO NOT OPEN WHEN ENERGIZED
DE WARNUNG –
NICHT UNTER SPANNUNG ÖFFNEN

1	Logo producenta.
2	Symbol zasilacza.
3	Numer fabryczny.
4	Numery certyfikatów ATEX oraz IECEx zasilacza z symbolem „X” - szczególne warunki użytkowania.
5	Zasilanie.
6	Zakres temperatury otoczenia w warunkach pracy.
7	Znak CE + numer jednostki notyfikowanej.
8	Stopień ochrony IP.
9	Nazwa i adres producenta.
10	Znak WEEE.
11	Oznakowanie Ex zasilacza: gazy (patrz punkt 5.1 instrukcji).
12	Oznakowanie Ex zasilacza: pyły (patrz punkt 5.1 instrukcji).
13	Parametry elektryczne.
14	Napisy ostrzegawcze o zagrożeniu ładunkami elektrostatycznymi, (nie stosowane w wykonaniu zasilacza PM01.EX-2) oraz napisy ostrzegawcze o nie otwieraniu pod napięciem pod napięciem w języku polskim, angielskim, niemieckim lub innym.

5.3. Rozmieszczenie naklejek informacyjnych

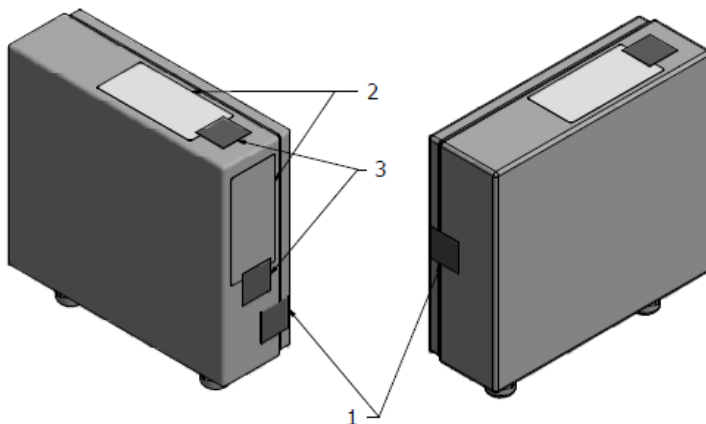



Rys.5. Rozmieszczenie tabliczek znamionowych naklejek zabezpieczających

- 1 - Naklejki zabezpieczające otwarcie pokrywy.
- 2 - Tabliczki znamionowe.
- 3 - Naklejki zabezpieczające tabliczki znamionowe (w przypadku gdy tabliczki wykonane są z folii plombowej naklejki zabezpieczające tabliczki nie występują).

6. INSTALACJA I URUCHOMIENIE

Przed przystąpieniem do instalacji i uruchomienia należy bezwzględnie zapoznać się z niniejszą Instrukcją Obsługi i używać urządzenie zgodnie z przeznaczeniem.

Producent nie ponosi odpowiedzialności za szkody wynikłe z niewłaściwej instalacji urządzenia oraz użytkowania niezgodnego z przeznaczeniem.

	Przed instalacją i uruchomieniem urządzenia konieczna jest analiza przez wykwalifikowany personel czy urządzenie jest zgodne do zastosowania w określonej strefie zagrożonej wybuchem panującej na danym miejscu użytkowania.
	Wszelkie prace instalacyjne powinna wykonywać osoba o odpowiednich uprawnieniach zgodnie z obowiązującymi przepisami oraz normami i dobrą praktyką inżynierską.

6.1. Ustawienie zasilacza

Zasilacz należy rozpakować w strefie bezpiecznej.

W miejscu do użytkowania zasilacz powinien być ustawiony na równym i stabilnym podłożu z dala od źródeł ciepła, procesów wytwarzających ładunki elektrostatyczne, osłonięty przed promieniowaniem słonecznym.

	Przeniesienie zasilacza w inne miejsce pracy powinno odbywać się z zachowaniem wszystkich warunków bezpieczeństwa.
---	---

6.2. Opis złącz

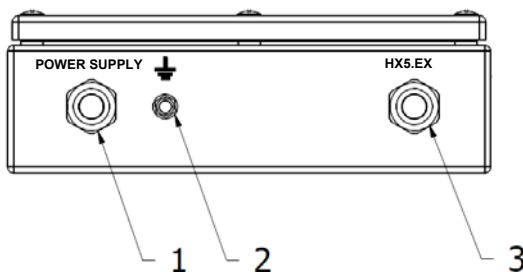

Rys.6. Opis gniazd zasilacza PM01.EX-*



1 - Dławnica przewodu sieciowego.

2 - Zacisk uziemienia.

3 - Dławnica przewodu zasilającego odbiornik.



6.3. Uziemienie zasilacza

- Przygotować przewód uziemienia funkcjonalnego.
- Zasilacz zainstalować w docelowym miejscu pracy.
- Przewód uziemienia funkcjonalnego podłączyć do listwy wyrównującej potencjały oraz do zasilacza.
 - Przewód uziemienia funkcjonalnego powinien być zakończony oczkiem o średnicy wewnętrznej 5,2mm umożliwiającym przykręcenie do zacisku uziemienia.
 - Dla zapewnienia stałego docisku oczka do obudowy należy zastosować podkładkę sprężystą.
 - Przewód uziemiający powinien być w izolacji o kolorze żółto-zielonym, o minimalnym przekroju 4mm².
 - Zasilacz i urządzenie współpracujące podłączyć do tej samej listwy wyrównującej potencjały.

	Miejsca podłączenia przewodu uziemienia funkcjonalnego oznakowane są symbolem „\perp”.
	Zamontowanie zasilacza i podłączenie uziemienia należy przeprowadzić w czasie gdy nie ma zagrożenia pojawienia się atmosfery wybuchowej.

6.4. Podłączenie miernika PUE HX5.EX-* do zasilacza

Podłączenie terminala PUE HX5.EX-* do zasilacza realizowane jest przez producenta na etapie produkcji i wykonane jako połączenie stałe. W przypadku gdy konieczne jest odłączenie zasilacza np.: przeprowadzenie przewodu przez przepusty w ścianach itp. dopuszczalne jest odłączenie przewodu zasilającego odbiornik.

	Rozłączenie terminala od zasilacza należy przeprowadzić w czasie gdy nie ma zagrożenia pojawienia się atmosfery wybuchowej.
	Przed przystąpieniem do rozłączania przewodu zasilacz należy odłączyć od źródła zasilania.
	Przewód należy rozłączyć tylko od strony zasilacza.

Rozłączenie przewodu wykonać następująco:

- Usunąć lub przeciąć naklejki zabezpieczające otwarcie pokrywy (usunięcie tylko tych naklejek nie powoduje utraty gwarancji).

- Odkręcić wkręty mocujące pokrywę, odkręcając równomiernie, kolejno (po dwa obroty) i zdjęć pokrywę.
- Odkręcić nakrętkę główki dławnicy.
- Wypiąć żyły przewodu ze złącza obwodu iskrobezpiecznego.
- Zdjąć z przewodu rdzeń ferrytowy.
- Wysunąć przewód z dławnicy.

Ponowne podłączenie przewodu przeprowadzić wg poniższego opisu:

- Przewlec przewód przez dławnicę w obudowie zasilacza.
- Wpiąć żyły przewodu do złącza obwodu iskrobezpiecznego zgodnie z poniższym rysunkiem.
- Założyć na przewód rdzeń ferrytowy w odległości około 3cm od dławnicy.
- Dokręcić nakrętkę główki dławnicy momentem 5Nm.
- Założyć pokrywę i dokręcić wkręty mocujące momentem 0,5Nm.
- Nakleić naklejki zabezpieczające.



Nieprawidłowo zamknięta pokrywa i źle dokręcone dławnice powodują utratę stopnia ochrony IP oraz bezpieczeństwa przeciwwybuchowego całego urządzenia.

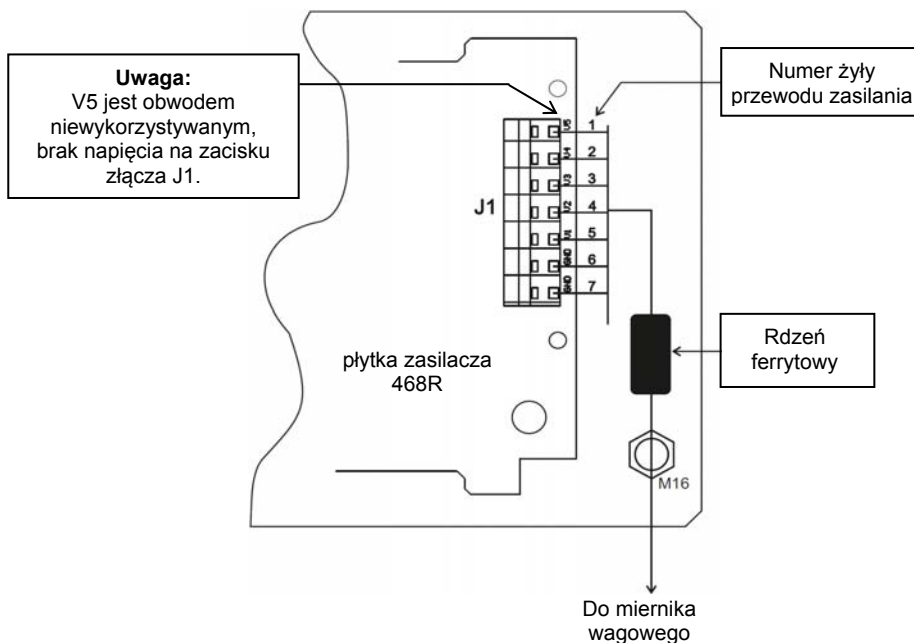

Rys.7. Sposób podłączenia kabla obwodu iskrobezpiecznego

6.5. Podłączenie PM01.EX-* do sieci zasilającej

Zasilacz PM01.EX-* dostarczany jest w dwóch wersjach wykonania:

- **PM01.EX-1** - przeznaczony do pracy w strefie zagrożonej wybuchem,
- **PM01.EX-2** - przeznaczony do pracy poza strefą zagrożoną wybuchem.

W zależności od wersji wykonania sposób podłączenia zasilania jest odmienny:

- **Zasilacz PM01.EX-1** – wyposażony jest w przewód zasilający bez wtyczki. Przewód posiada zarobione końcówki żył, które należy podpiąć do odpowiedniej listwy zaciskowej lub wtyczki.
 - Dobór złącza oraz podłączenie do sieci zasilającej wykonuje użytkownik.
 - Wtyczki lub listwy zaciskowe muszą spełniać normy adekwatne do danej strefy zagrożonej wybuchem.
 - Podłączenie zasilacza powinna wykonać osoba o odpowiednich uprawnieniach zgodnie z obowiązującymi przepisami oraz normami i dobrą praktyką inżynierską.

Oznaczenia kolorów żył w przewodzie zasilającym:

Brązowy lub czarny lub szary	faza	L
Niebieski	neutralny	N
Żółto zielony	ochronny	PE



Podłączenie zasilacza PM01.EX-* do sieci przeprowadzić gdy nie ma zagrożenia pojawienia się atmosfery wybuchowej.





- **Zasilacz PM01.EX-2** – wyposażony jest w przewód zakończony wtyczką z bolcem uziemiającym, przystosowaną do zasilania sieciowego dla danego regionu. Kabel należy podłączyć do gniazdka sieciowego z bolcem uziemiającym.



Wtyczka zasilacza PM01.EX-2 nie może być podłączana do gniazdka znajdującego się w strefie zagrożonej wybuchem.

7. CZYSZCZENIE

Przed przystąpieniem do czyszczenia należy odłączyć zasilacz od sieci oraz sprawdzić podłączenie i stan uziemienia. Do czyszczenia można używać typowych domowych środków myjących.

	<i>Czyszczenie należy przeprowadzać w czasie gdy nie istnieje zagrożenie wystąpienia atmosfery wybuchowej.</i>
	<i>W celu zminimalizowania ryzyko wyładowań elektrostatycznych obudowę czyścić wilgotną szmatką. Jest to szczególnie ważne, gdy zasilacz znajduje się w suchym pomieszczeniu. Wilgoć chroni, przed gromadzeniem się ładunków elektrostatycznych.</i>
	<i>Do czyszczenia zasilacza nie należy używać ostrych środków czyszczących, stężonych kwasów, zasad, rozpuszczalników i alkoholu.</i>
	<i>Zabronione jest używanie do czyszczenia zasilacza sprężonego powietrza.</i>

8. PRZEGLĄD STANU TECHNICZNEGO

	<i>Przeгляд stanu technicznego zasilacza PM01.EX-* musi być przeprowadzany co najmniej raz na trzy miesiące. przez przeszkolony personel z niniejszą instrukcją obsługi.</i>
---	---

W czasie każdego przeglądu należy sprawdzić:

- Czy nie ma uszkodzeń mechanicznych
- Stan uziemienia elektrostatycznego zasilacza a w tym:
 - zamocowanie do obudowy.
 - rezystancje podłączenia - max. 100Ω.
- Ocena dokręcenia dławnic przewodów – widoczne poluzowanie przewodów jest niedopuszczalne.
 - moment dokręcenia korpusów dławnic do obudowy – 10Nm,
 - moment dokręcenia główek dławnic – 5Nm.
- Ocena prawidłowego zamknięcia pokrywy zasilacza– sprawdzić momenty dokręcające wkrętów pokrywy i w razie potrzeby dokręcić (0,5Nm).
- Ocena wizualna czytelności i kompletność tabliczek znamionowych.

9. SERWIS I NAPRAWY



Jeżeli widoczne są jakiegokolwiek uszkodzenia należy bezzwłocznie odłączyć urządzenie od zasilania. Uszkodzony element musi zostać natychmiast wymieniony lub naprawiony przez serwis RADWAG.

W przypadku stwierdzenia wątpliwości dotyczących obsługi lub działania zasilacza należy skontaktować się z punktem serwisowym producenta.

W razie usterki użytkownik powinien dostarczyć wadliwe urządzenie do punktu serwisowego producenta lub w przypadku, gdy jest to niemożliwe zgłosić usterkę do serwisu, aby uzgodnić zakres i sposób naprawy.



Niedopuszczalna jest jakakolwiek naprawa wykonywana przez użytkownika. Ingerencja (modyfikacje niezgodne z niniejszą instrukcją, naprawy itp.) w konstrukcję zasilacza przez osoby nieupoważnione przez RADWAG spowoduje utratę ważności certyfikatów, deklaracji i gwarancji producenta.

10. UTYLIZACJA

Zasilacze PM01.EX-* mogą być poddane recyklingowi i nie należą do odpadów z gospodarstw domowych. Produkt należy utylizować po zakończeniu jego eksploatacji zgodnie z obowiązującymi przepisami prawnymi.



11. WYKAZ NORM

Urządzenie wykonane jest zgodnie z następującymi normami:

1. PN-EN 61326-1:2013-06 *Wyposażenie elektryczne do pomiarów, sterowania i użytku w laboratoriach -- Wymagania dotyczące kompatybilności elektromagnetycznej (EMC) -- Część 1: Wymagania ogólne.*
2. PN-EN 61010-1:2011 *Wymagania bezpieczeństwa dotyczące elektrycznych przyrządów pomiarowych, automatyki i urządzeń laboratoryjnych -- Część 1: Wymagania ogólne.*
3. PN-EN 60079-0:2013-03 + A11:2014-03 *Atmosfery wybuchowe -- Część 0: Urządzenia -- Podstawowe wymagania.*
4. PN-EN 60079-7:2016-02 *Atmosfery wybuchowe -- Część 7: Zabezpieczenie urządzeń za pomocą budowy wzmocnionej "e".*
5. PN-EN 60079-11:2012 *Atmosfery wybuchowe -- Część 11: Zabezpieczenie urządzeń za pomocą iskrobezpieczeństwa "i".*
6. PN-EN 60079-18:2015-06 *Atmosfery wybuchowe -- Część 18: Zabezpieczenie urządzeń za pomocą hermetyzacji "m".*
7. PN-EN 60079-31:2014-10 *Atmosfery wybuchowe -- Część 31: Zabezpieczenie urządzeń przed zapłonem pyłu za pomocą obudowy "t".*
8. PN-EN 60529:2003 *Stopnie ochrony zapewniane przez obudowy (Kod IP).*



RADWAG WAGI ELEKTRONICZNE
ZAAWANSOWANE TECHNOLOGIE WAGOWE

