



IMMB-30-01-10-23-EN-PL

**Start Up Guide**

Szybki start

# **Mass Comparator**

**Komparator masy**

---

- HRP.5Y.KO

# 1. CONTENT

## ZAWARTOŚĆ

HRP.5Y.KO

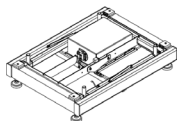

Mass comparator  
Komparator masy  
x1

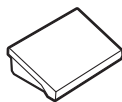

Weighing Terminal  
Terminal wagowy  
x1

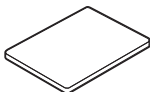

Weighing pan  
Szalka  
x1



Power supply\*  
Zasilacz sieciowy\*  
x1

*\*The plug type may vary by country.*

*\*Rodzaj wtyczki może się różnić w zależności od kraju.*

# 2. UNPACKING

## ROZPAKOWANIE

HRP.5Y.KO

1

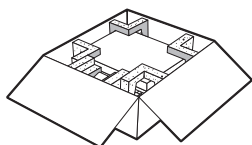

2

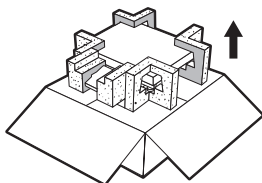

3

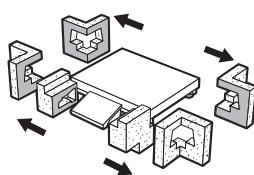

# 3. RECOMMENDATIONS AND WARNINGS

## ZALECENIA I OSTRZEŻENIA



Operate the device in a room where the temperature ranges between 10 – 40 °C (50 – 104 °F) and where the relative humidity is below 80%. The temperature change must occur gradually and slowly.

The use of an anti-vibration table is recommended for obtaining stable and repeatable weighing results.

Urządzenie należy użytkować w pomieszczeniach niezapylnych o temperaturze powietrza: 10 – 40 °C (50 – 104 °F) i optymalnej wilgotności względnej poniżej 80 %. Ewentualne zmiany temperatury powinny następować stopniowo i bardzo powoli. Waga powinna być ustawiona na stabilnym stole lub konsoli ściiennej. Dla osiągnięcia najbardziej stabilnych i powtarzalnych wyników zaleca się użycie stołu antywibracyjnego.

## 4. TRANSPORT LOCK REMOVAL

### USUNIĘCIE BLOKAD TRANSPORTOWYCH

HRP.5Y.KO

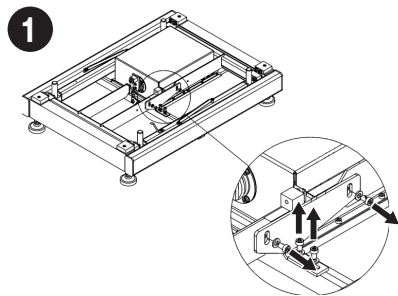

Prior to balance assembly, remove the transport lock.

Przed montażem wagi usuń blokady transportowe.

## 5. COMPONENTS ASSEMBLY

### MONTAŻ ELEMENTÓW WAGI

HRP.5Y.KO

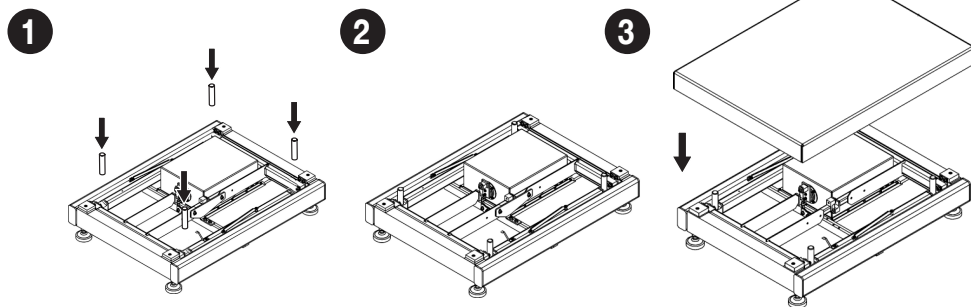

## 6. PREPARING FOR WORK

### PRZYGOTOWANIE WAGI DO PRACY



Place the device at the workstation, wait until it reaches room temperature.

Ustaw urządzenie w miejscu jego użytkowania i pozostaw je do osiągnięcia temperatury pokojowej.

### 6.1. Temperature Stabilization

#### Stabilizacja temperatury wagi

1

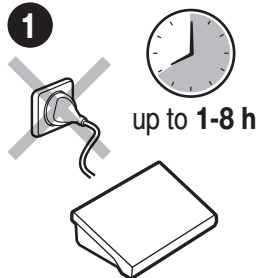

Prior to switching the device on, let it reach room temperature (estimated stabilization time: up to 8 hours).

Nie podłączaj wagi aż do osiągnięcia temperatury pokojowej (orientacyjny czas stabilizacji: do 8 godzin).

2

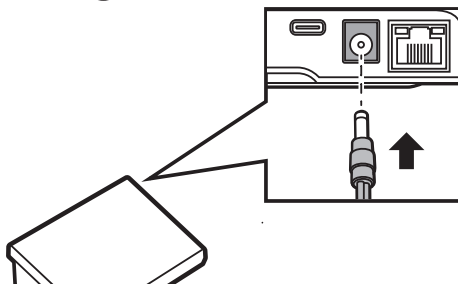

Connect the power supply cable to the DC socket on the back of the balance or on the back of the terminal.

Podłącz przewód zasilacza do gniazda DC z tyłu wagi lub z tyłu terminala.



**Do not connect the balance and the terminal to the power supply at the same time.**

Nie podłączaj równocześnie wagi i terminala do zasilania.

3

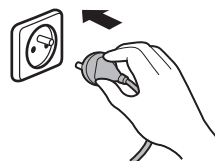

Connect the power supply to the mains.

Podłącz zasilacz do gniazda elektrycznego.

## 6.2. Switching the Balance On

Włączenie wagi

1

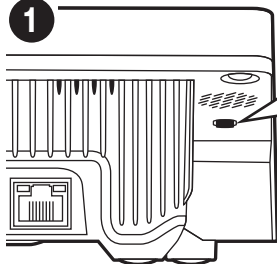

The balance switches on automatically when connected to the mains. If the balance is manually switched off using the top menu, it must be switched on using the button underneath the display housing on the left.

Waga włącza się automatycznie po podłączeniu jej do prądu. Jeśli waga zostanie wyłączona ręcznie z górnego menu, należy ją włączyć przyciskiem znajdującym się pod spodem obudowy wyświetlacza z lewej strony.

## 6.3. Balance Levelling

Poziomowanie wagi

1

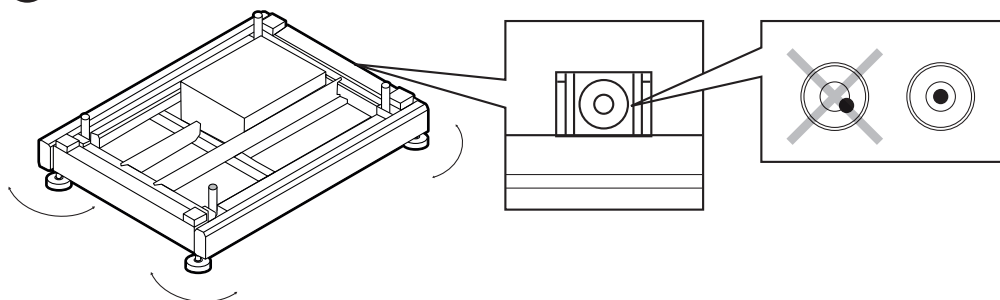

Your balance is ready to use!  
Twoja waga jest gotowa do użycia!

## 7. HOME SCREEN

### EKRAN GŁÓWNY

information about the currently used working mode, logged-in operator, date, time, active connection with a computer.

informacja o aktualnie używanym modzie pracy, zalogowanym użytkowniku, dacie, czasie, aktywnym połączeniu z komputerem.

freely programmable  
additional information  
dowolnie programo-  
walne dodatkowe  
informacje

fixed function buttons  
stałe przyciski funkcyjne

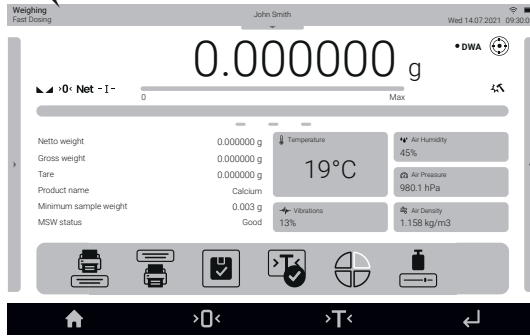

weighing result win-  
dow and level status  
okno wyniku ważenia  
i stan wyważenia wagi

on-screen function  
buttons  
ekranowe przyciski  
funkcyjne

## 8. BASIC OPERATIONS

### OPERACJE PODSTAWOWE

### 8.1. Internal Adjustment

#### Adiustacja wewnętrzna



Press „Internal adjustment” function button or .  
Naciśnij przycisk funkcyjny „Adiustacja wewnętrzna” lub naciśnij .

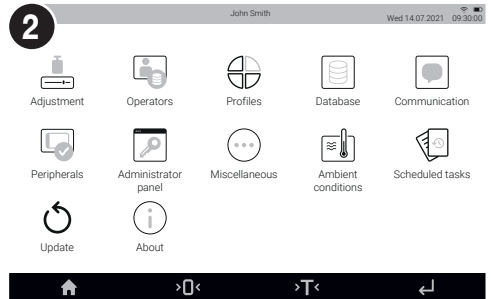

Press „Adjustment”.  
Naciśnij przycisk „Adiustacja”.

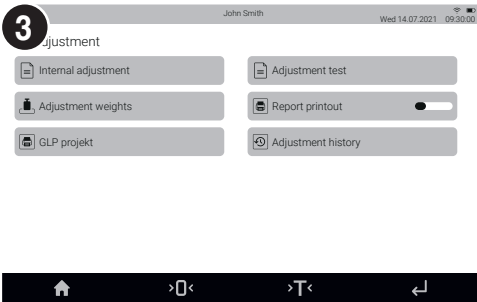

Press „Internal adjustment”.  
Naciśnij przycisk „Adiustacja wewnętrzna”.

## 8.2. Zeroing Zerowanie



Make sure that the weighing pan is empty and press “Zeroing” button.

Upewnij się, że szalka jest pusta i naciśnij przycisk „Zerowanie”.

## 8.3. Taring Tarowanie

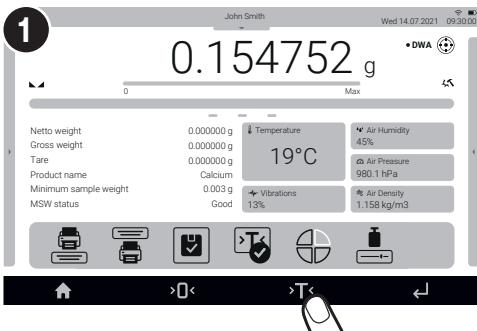

With loaded weighing pan: upon stabilization of the weighing result, press “Tare” button.  
Przy obciążonej szalce: po uzyskaniu stabilnego wyniku kliknij przycisk „Tarowanie”.

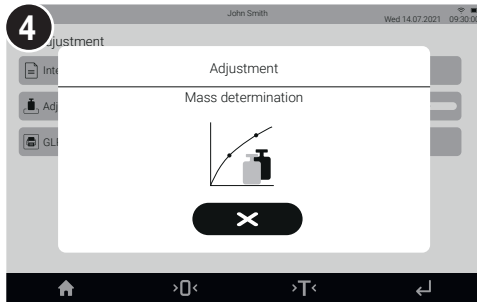

Wait for the process to be completed.  
Poczekaj na zakończenie procesu.

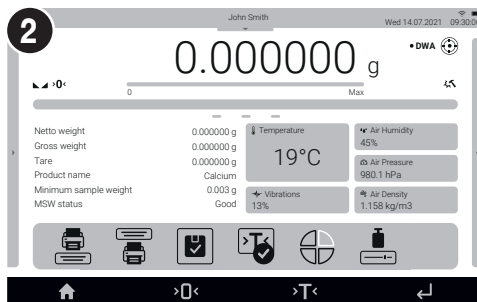

The balance has been zeroed.  
Waga została wyzerowana.

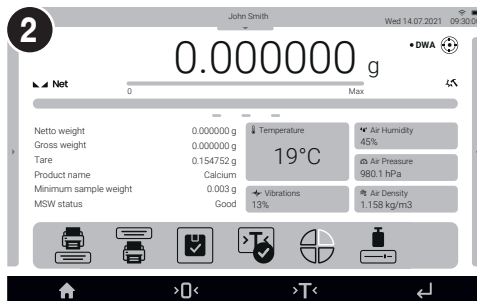

The balance has been tared.  
Waga została wytarowana.

## 8.4. Working Modes

### Tryby pracy

Slide down the top menu, press “Working modes” pictogram to display the list of available working modes.

Rozwiń menu w górnej części ekranu i naciśnij ikonę „Mody pracy”, aby wyświetlić listę dostępnych trybów pracy.

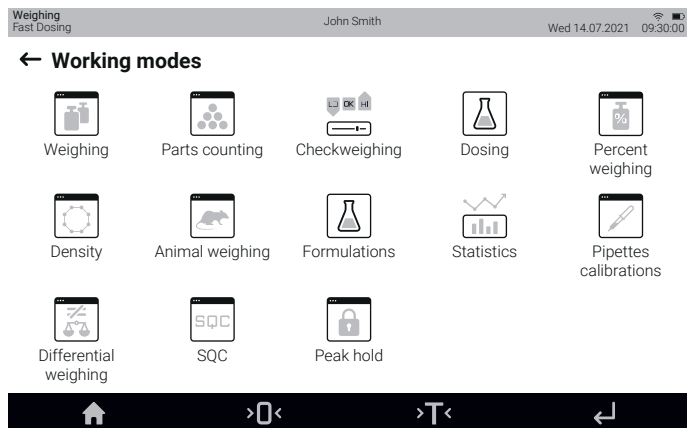

- |                       |                   |
|-----------------------|-------------------|
| Weighing              | Ważenie           |
| Parts counting        | Liczenie sztuk    |
| Checkweighing         | Doważanie         |
| Dosing                | Dozowanie         |
| Percent weighing      | Odchyłki          |
| Pipette calibration   | Kalibracja pipet  |
| Density               | Gęstość           |
| Differential weighing | Ważenie różnicowe |
| Animal weighing       | Ważenie zwierząt  |
| SQC                   | SQC               |
| Formulations          | Receptury         |
| Peak hold             | Zatrząsk Max      |
| Statistics            | Statystyka        |
| Optional:             | Opcjonalnie:      |
| PGC                   | KTP               |
| Comparator            | Komparator        |
| Mass control          | Kontrola masy     |

## 8.5. Unit Selection

### Wybór jednostek

Press the current mass unit pictogram to display the list of available units.

Naciśnij ikonę aktualnej jednostki masy, aby wyświetlić listę dostępnych jednostek.

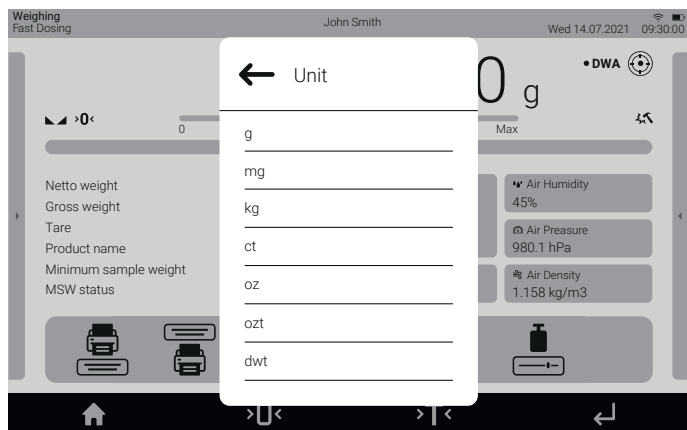

- |                      |                      |
|----------------------|----------------------|
| Gram [g]             | Gram [g]             |
| Miligram [mg]        | Miligram [mg]        |
| Kilogram [kg]        | Kilogram [kg]        |
| Carat [c]            | Karat [c]            |
| Pound [lb]           | Funt [funt]          |
| Ounce [oz]           | Uncja [oz]           |
| Troy ounce [ozt]     | Uncja troy [ozt]     |
| Pennyweight [dwt]    | Pennyweight [dwt]    |
| Hong Kong Tael [tlh] | Hongkong Tael [tlh]  |
| Singapore tael [tls] | Singapore Tael [tls] |
| Taiwanese tael [tit] | Tajwański Tael [tit] |
| Chinese tael [tlc]   | Chiński tael [tlc]   |
| Momme [m]            | Momme [m]            |
| Grain [gr]           | Ziarno [gr]          |
| Tical [ti]           | Tical [ti]           |
| Newton [N]           | Newton [N]           |
| Mesghal [msg]        | Mesghal [msg]        |



## 9. SETTINGS

### USTAWIENIA



Some balance settings are available only for the Administrator. Prior to the balance parameters setup, log in as the Administrator. Niektóre ustawienia wagi są dostępne wyłącznie dla Administratora. Przed ustawieniem parametrów wagi zaloguj się jako Administrator.

### 9.1. Administrator Login

#### Logowanie administratora



Slide down the top menu and press „Log in”.  
Rozwiń menu w górnej części wyświetlacza i naciśnij pole „Zaloguj”.



Enter password „1111” and press .  
Wprowadź hasło „1111” i zatwierdź przyciskiem .



Select „Admin” from the menu.  
Z menu wybierz pozycję „Admin”.

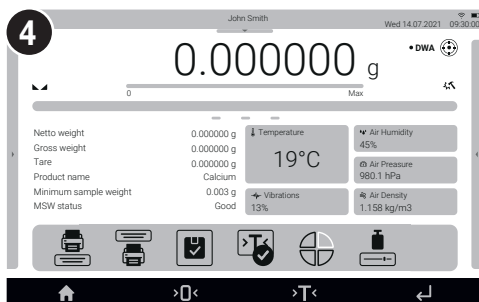

You have logged as the Administrator.  
Zostałeś zalogowany jako Administrator.

## 9.2. Operator Settings

### Konfiguracja użytkowników



Prior to operators configuration, log in as the Administrator (see section 9.1).

Przed konfiguracją użytkowników zaloguj się jako Administrator (patrz punkt 9.1).

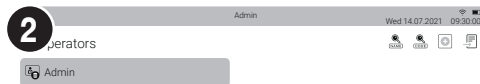
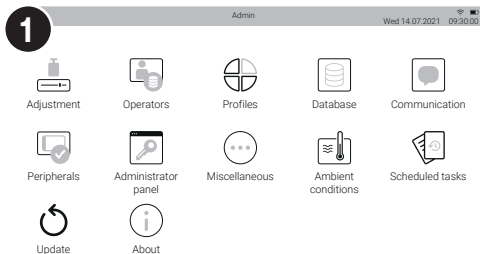

Press to enter Menu and select „Operators”.

Wejdź do Menu za pomocą przycisku i wybierz „Użytkownicy”.

Press add button and fill in the necessary fields for a new operator.

Naciśnij przycisk dodaj i wypełnij potrzebne pola dla nowego użytkownika.

**3** Set an operator name  
Nazwa: Name  
Nadaj nazwę użytkownikowi

Language  
Select a language  
Język English  
Nadaj język wyświetlania

Card number  
Add an operator proximity card  
Numer karty Card no.  
Dodaj kartę zbliżeniową użytkownika

Code  
Assign an operator code  
Kod Code  
Nadaj kod użytkownikowi

Account active  
Active or inactive operator  
Konto aktywne Account active  
Użytkownik aktywny lub nieaktywny

Fingerprint  
Assign a fingerprint  
Odcisk palca Fingerprint  
Nadaj odcisk palca

Password:  
Assign an operator password  
Hasło: \*\*\*\*\*  
Nadaj hasło użytkownikowi

Permissions  
Assign permissions (guest, operator, advanced operator, administrator)  
Uprawnienia nadaj uprawnienia (gość, użytkownik, zaawansowany, Administrator) Operator

Theme  
Select theme (dark, light)  
Motyw nadaj motyw (ciemny, jasny) Dark

Name and surname  
Enter an operator's first and last name  
Imię i nazwisko Wpisz imię i nazwisko użytkownika Name and Surname

Default profile  
Set a default profile  
Profil domyślny Nadaj profil domyślny None

Face profile  
Add an operator's face  
Profil twarzy Dodaj twarz użytkownika

## 9.3. Proximity Sensors Setup

### Konfiguracja czujników zbliżeniowych

You can assign a function of your choice to each proximity sensor. In addition, you can assign various functions to the same sensor in different working modes. See the exemplary procedure for sensors configuration for the „Weighing” mode.

Do każdego czujnika zbliżeniowego możesz przypisać wybraną funkcję. Ponadto w różnych trybach pracy możesz przypisać do tego samego czujnika inną funkcję. Zobacz przykładową procedurę konfiguracji czujników dla trybu pracy „Ważenie”.

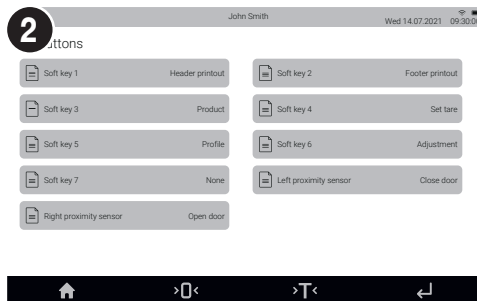
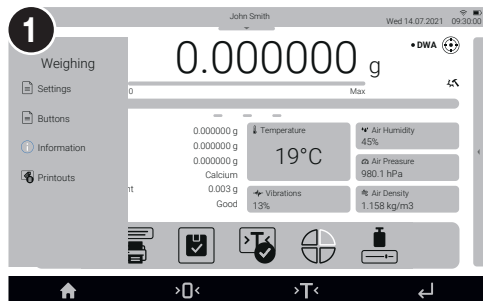

Slide out the menu.

Rozwiń boczne menu.

Select „Buttons”.

Wybierz z menu „Przyciski”.

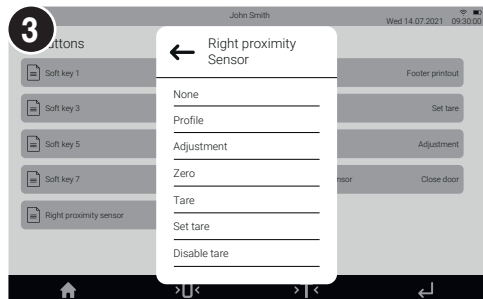

Select a respective sensor (right or left) from the list.

Select a function to be assigned to the sensor.

Wybierz konkretny czujnik (prawy lub lewy) z listy i wybierz funkcję, którą chcesz przypisać do danego czujnika.

# 10. CONNECTING PERIPHERALS

## PODŁĄCZENIE URZĄDZEŃ PERYFERYJNYCH

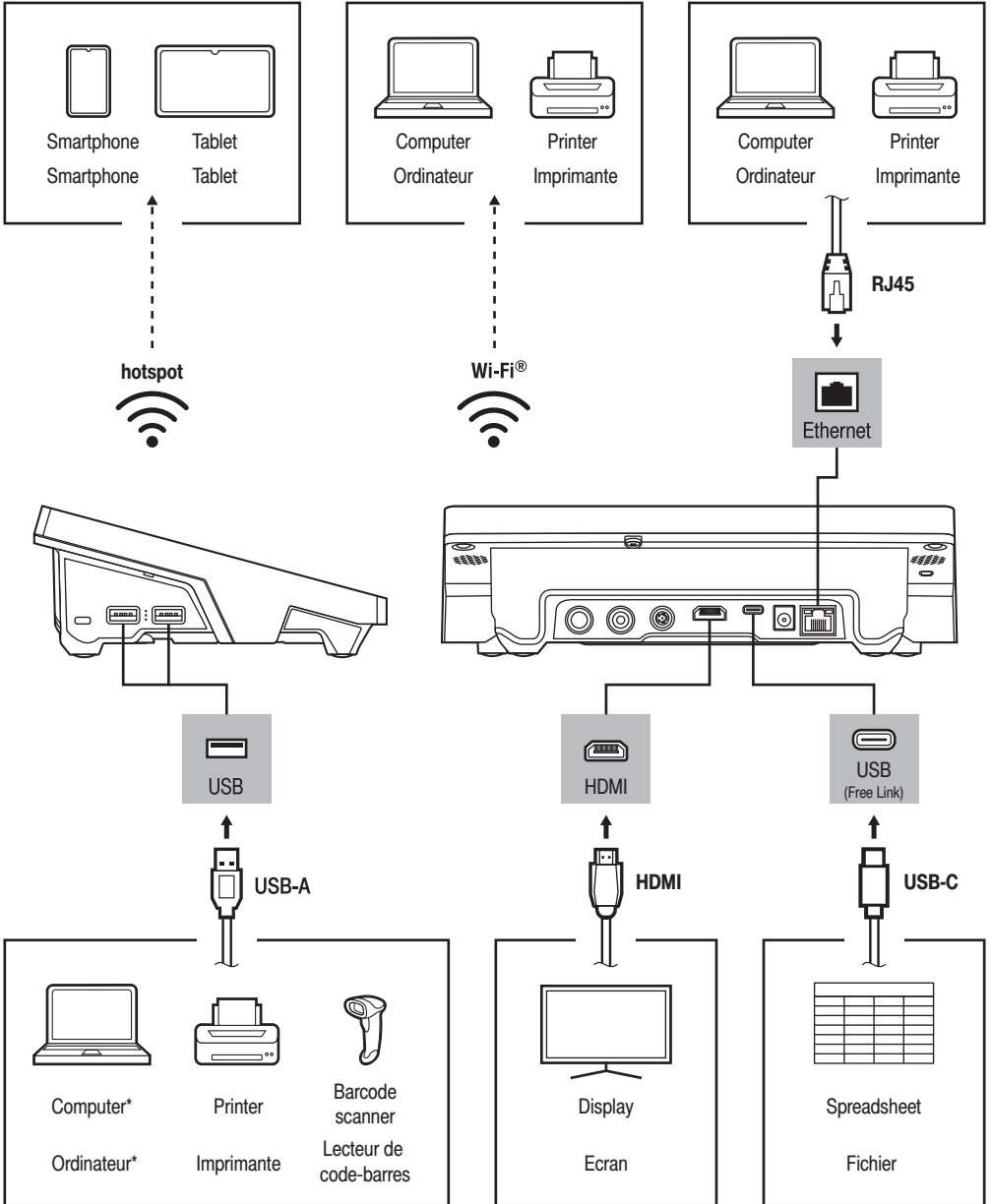

Wi-Fi® is a registered trademark of Wi-Fi Alliance.

Wi-Fi® jest zarejestrowanym znakiem towarowym będącym własnością organizacji Wi-Fi Alliance.

\*A USB to RS232 converter must be used for proper connection.

\*Do poprawnego podłączenia należy użyć konwertera USB na RS232.

# 11. CLEANING AND MAINTENANCE

## CZYSZCZENIE I KONSERWACJA

### 11.1. Guidelines and Precautions

#### Zalecenia i ostrzeżenia

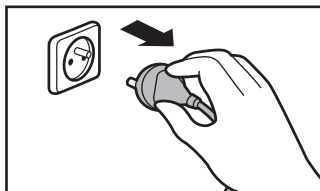

Prior to cleaning it is necessary to disconnect the device from the mains! Remove the plug from the outlet and disconnect all cables.

Przed rozpoczęciem czyszczenia koniecznie odłącz wagę od źródła zasilania! Wyjmij wtyczkę z gniazda elektrycznego i odłącz wszystkie inne przewody podłączone do wagi.

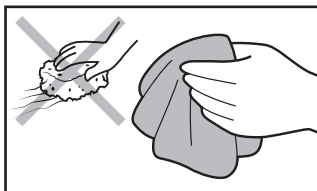

Use soft cloth made of either natural or synthetic fibers exclusively. Avoid using stiff or hard fabric, as this may cause scratches on the surface!

Do czyszczenia stosuj wyłącznie miękkie ściereczki z mikrowłókien, włókien naturalnych lub sztucznych. Nie używaj ściereczek o ostrej strukturze ani żadnych materiałów mogących zarysować powierzchnię!

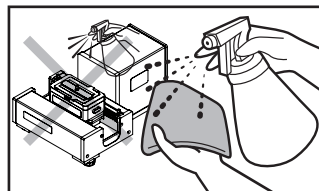

Apply the cleanser to the cloth. Remember not to apply the cleanser directly onto the device!

Środek czyszczący nanosź najpierw na ściereczkę. Nigdy nie aplikuj środka czyszczącego bezpośrednio na urządzenie!



**Do not use aggressive cleaning agents (e.g. solvents, chlorine preparations, corrosive chemicals, bleach).**

**Nie używaj agresywnych środków czyszczących (np. rozpuszczalników, preparatów zawierających chlor, substancje żrące i wybielacze).**



**Use neither sharp-structured nor scrubbing-purposed substances.**

**Nie używaj środków czyszczących zawierających substancje o ostrej strukturze oraz preparatów przeznaczonych do szorowania.**



**Make sure that neither dust nor liquid gets inside the weighing system (device inside).**

**Uważaj, żeby do układu wagowego (do wnętrza urządzenia) nie dostał się żaden pył ani ciecz.**

## 11.2. Cleaning Instructions

Wskazówki dotyczące czyszczenia urządzenia



If it is necessary to disassemble the weighing chamber, follow the instructions in section 11.3.

- **GLASS PANES AND COMPONENTS** can be cleaned using window cleaner.
- **WEIGHING PANS AND STAINLESS STEEL OR ALUMINIUM COMPONENTS** can be cleaned using a cloth slightly soaked in a solution of water and gentle cleanser (e.g. soap or dishwashing liquid).
- **OPERATION PANEL AND HOUSING** can be cleaned using a cloth slightly soaked in a solution of water and gentle cleanser (e.g. soap or dishwashing liquid).
- Dry sample leftovers can be removed using either a brush or a handheld vacuum cleaner.
- Clean components can be dried using a soft cloth or a dust-free paper towel. With this, the remaining moisture will be absorbed.
- **Install all the components, providing they are completely dry.**



W przypadku konieczności demontażu elementów komory ważenia, postępuj zgodnie z opisem w sekcji 11.3.

- **SZYBY I ELEMENTY SZKLANE** możesz wyczyścić, używając płynu do mycia szyb.
- **SZALKĘ ORAZ ELEMENTY ZE STALI NIERDZEWNEJ I ALUMINIUM** możesz wyczyścić ściereczką lekko zwilżoną łagodnym roztworem wody i delikatnego środka czyszczącego (np. mydła lub płynu do mycia naczyń).
- **GŁOWICĘ ODCZYTOWĄ ORAZ OBUDOWĘ WAGI** możesz wyczyścić ściereczką lekko zwilżoną łagodnym roztworem wody i delikatnego środka czyszczącego (np. mydła lub płynu do mycia naczyń).
- Suche resztki próbek możesz usunąć za pomocą pędzla lub małego ręcznego odkurzacza.
- Wyczyszczone elementy możesz osuszyć miękką, suchą ściereczką lub użyć bezpyłowego papierowego ręcznika, aby wchłonął pozostałą wilgoć.
- Zamontuj wszystkie elementy urządzenia dopiero po ich całkowitym wysuszeniu.

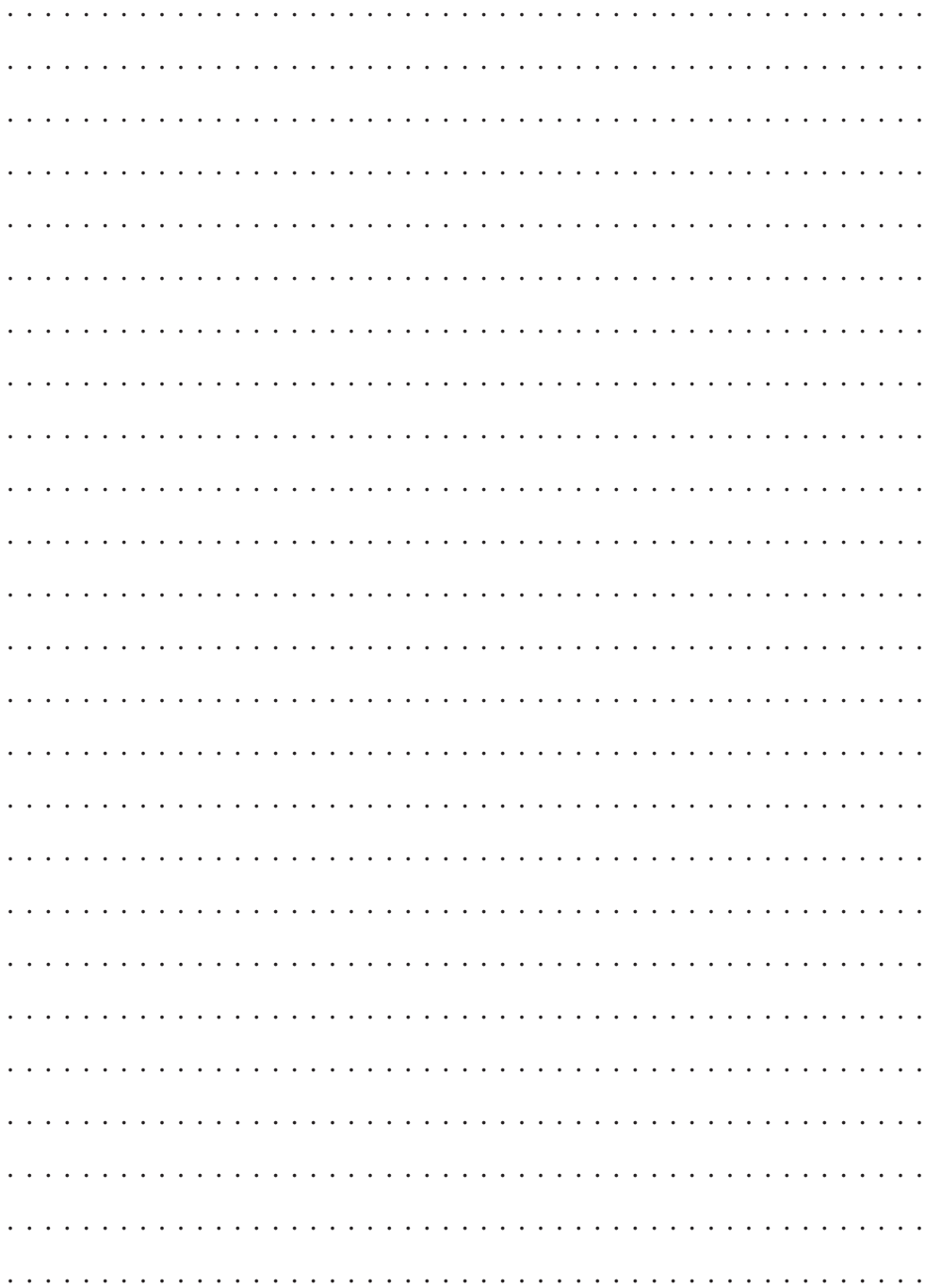



[www.radwag.com](http://www.radwag.com)