



More information on the website
mirror.radwag.com/ja/info,w1,WE3

H315.30.H5.K 防水はかり

WP-124-0044





The drawings, photos and graphics used are for illustrative purposes only.

機能

 Plus/Minus Control

 Percent Weighing

 Totalizing

 Parts counting

 Internal battery

 Peak hold

 Newton unit measurement

 Animal weighing

データシート

計測パラメータ

| | |
|--------------------|--------|
| 最大ひょう量 [Max] | 30 kg |
| 最小荷重 | 200 g |
| 最小表示 [d] | 10 g |
| 法定計量時の単位 [e] | 10 g |
| 風袋範囲 | -30 kg |
| 非検定用はかりの最大可読性 (目量) | 1 g |
| OIMLクラス | III |

物理的パラメータ

| | |
|--------|------------------|
| ディスプレイ | 4,3" LCD (ターミナル) |
|--------|------------------|

| 物理的パラメータ | |
|----------------|--|
| ケーブル長 | 2,5 m |
| 計量皿寸法 | 600×600 mm |
| 梱包寸法 幅×奥行×高さ | 710×710×330 mm |
| 正味重量 | 29,5 kg |
| 総重量 | 23,5 kg |
| 工事中 | |
| 保護クラス | IP 66 / 67 ステンレススチール, IP 66 / 67 / 69 円筒形 |
| 通信インターフェース | |
| 通信インターフェース | RS232, USB |
| オプションのインターフェース | RS232 およびバッテリー RS485 およびバッテリー 4IN/4OUT およびバッテリー Ethernet およびバッテリー 平均時間 4-20 mA |
| 電氣的パラメータ | |
| 電源 | 100 – 240 V AC 50/60 Hz |
| オプションの電源 | 最大距離 |
| バッテリー駆動時間 | max 7h |
| 環境条件 | |
| 動作温度 | -10 – +40 °C |
| 相対湿度 | 10% – 85% RH 温度における |



Additional fee for verification



アクセサリ (Additional Fee)

AP2-4 電流ループユニット
RS 232 ケーブル (はかり - プリンタ)
防振台
ローラーテーブル
ディスプレイ
ネットワークケーブル (はかり - イーサネット)
RS 232、RS 485 ケーブル

電源アダプタ
RS 232 - イーサネットコンバータ
USBアダプタ
レシートプリンタ
USB cable (はかり - プリンタ)
スタンド、壁取り付けキット、取り付けブラケット
RS 232 - USB コンバータ

ソフトウェア (Additional Fee)

• RAD Key [WX-010-0005]
• Scale Editor 2.1 [WX-010-0173]

• R-Lab [WX-010-0080]

デバイスの寸法 幅x奥行x高さ

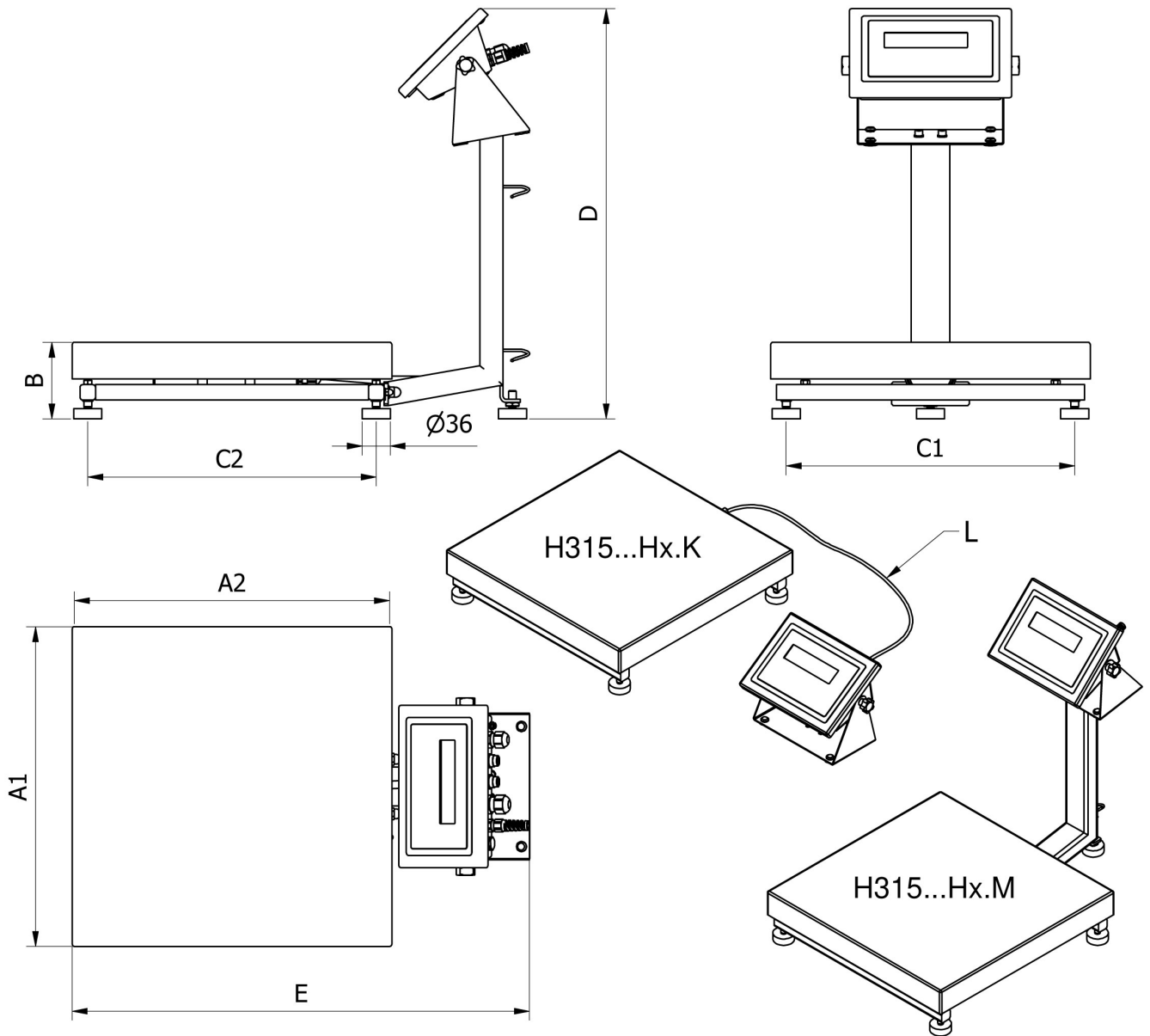

| | | A1 | A2 | B | C1 | C2 | D | E | L |
|---------------|-----------|-----|-----|---------|-----|-----|------|------|------|
| H135...H1.M | 150 x 200 | 152 | 202 | 87 ± 3 | 110 | 190 | ~443 | ~361 | |
| H135...H1.K | 150 x 200 | 152 | 202 | 87 ± 3 | 110 | 146 | - | - | 1,5m |
| H315...H2.M | 250 x 300 | 246 | 306 | 104 ± 3 | 208 | 268 | ~525 | ~483 | |
| H315...H2.K | 250 x 300 | 246 | 306 | 104 ± 3 | 208 | 268 | - | - | 1,5m |
| H315...H3.M | 410 x 410 | 410 | 410 | 98 ± 2 | 370 | 370 | ~525 | ~587 | |
| H315...H3.K | 410 x 410 | 410 | 410 | 98 ± 2 | 370 | 370 | - | - | 2,5m |
| H315...H4.M | 500 x 500 | 497 | 497 | 155 ± 5 | 400 | 400 | ~767 | ~650 | |
| H315...H4.K | 500 x 500 | 497 | 497 | 155 ± 5 | 400 | 400 | - | - | 2,5m |
| H315...H3/5.M | 400 x 600 | 597 | 397 | 155 ± 5 | 500 | 300 | ~767 | ~550 | |
| H315...H3/5.K | 400 x 600 | 597 | 397 | 155 ± 5 | 500 | 300 | - | - | 2,5m |
| H315...H5.M | 600 x 600 | 597 | 597 | 155 ± 5 | 500 | 500 | ~767 | ~750 | |
| H315...H5.K | 600 x 600 | 597 | 597 | 155 ± 5 | 500 | 500 | - | - | 2,5m |
| H315...H6.M | 800 x 800 | 799 | 799 | 135 ± 5 | 720 | 740 | ~773 | ~976 | |
| H315...H6.K | 800 x 800 | 799 | 799 | 135 ± 5 | 720 | 740 | - | - | 2,5m |