



H315.4.300.H9/Z ステンレス製プラットフォームスケール, ピットバージョン

WP-233-0016

More information on the website
mirror.radwag.com/ja/info,w1,VL3



The drawings, photos and graphics used are for illustrative purposes only.

機能

 Plus/Minus Control

 Percent Weighing

 Totalizing

 Parts counting

 Internal battery

 Peak hold

 Newton unit measurement

 Animal weighing

データシート

計測パラメータ

| | |
|--------------------|---------|
| 最大ひょう量 [Max] | 300 kg |
| 最小荷重 | 2 kg |
| 最小表示 [d] | 100 g |
| 法定計量時の単位 [e] | 100 g |
| 風袋範囲 | -300 kg |
| 非検定用はかりの最大可読性 (目量) | 50 g |
| OIMLクラス | III |

| 物理的パラメータ | |
|-----------------------|---|
| ディスプレイ | 4,3" LCD (ターミナル) |
| ケーブル長 | 3 m |
| 計量皿寸法 | 1500×1500 mm |
| 計量プラットフォームの高さ | 111 mm |
| インジケータとフレームを備えたスケール質量 | 230 kg |
| 工事中 | |
| 保護クラス | IP 66 / 69 ステンレススチール, IP 66 / 67 / 69 スチール |
| 通信インターフェース | |
| 通信インターフェース | RS232, USB |
| オプションのインターフェース | RS232 およびバッテリー RS485 およびバッテリー 4IN/4OUT およびバッテリー Ethernet およびバッテリー 平均時間 4-20 mA |
| 電氣的パラメータ | |
| 電源 | 100 – 240 V AC 50/60 Hz |
| オプションの電源 | 最大距離 |
| バッテリー駆動時間 | max 7h |
| 環境条件 | |
| 動作温度 | -10 – +40 °C |
| 相対湿度 | 10% – 85% RH 温度における |



Additional fee for verification



アクセサリ (Additional Fee)

AP2-4 電流ループユニット
RS 232 ケーブル (はかり - プリンタ)
ディスプレイ
ネットワークケーブル (はかり - イーサネット)
RS 232、RS 485 ケーブル
電源アダプタ

RS 232 - イーサネットコンバータ
USBアダプタ
レシートプリンタ
USB cable (はかり - プリンタ)
スタンド、壁取り付けキット、取り付けブラケット
RS 232 - USB コンバータ

ソフトウェア (Additional Fee)

• RAD Key [WX-010-0005]
• Scale Editor 2.1 [WX-010-0173]

• R-Lab [WX-010-0080]

デバイスの寸法 幅x奥行x高さ

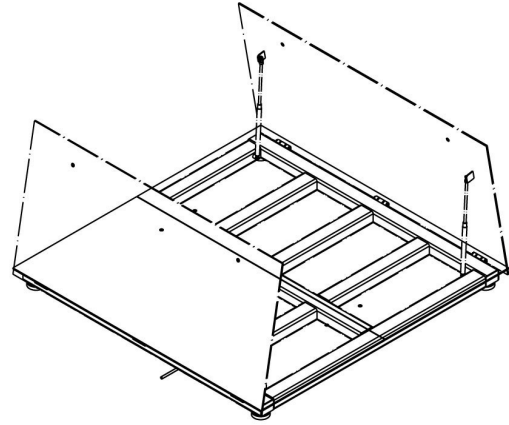

Single-leaf platform:
 H315.4.H6/Z
 H315.4.H7/Z
 H315.4.H8/Z

Double-leaf platform:
 H315.4.H8/9/Z
 H315.4.H9/Z
 H315.4.H10/Z

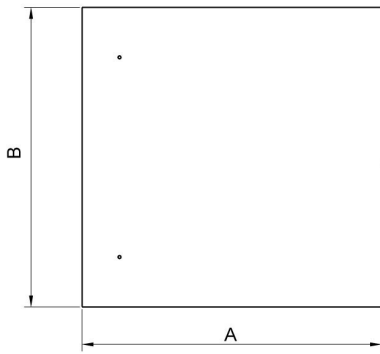

| Scale type | A | B | H |
|------------------------|------|------|--------|
| H315.4.150-600.H6/Z | 800 | 800 | 88±2 |
| H315.4.150-1500.H7/Z | 1000 | 1000 | 88±2 |
| H315.4.300-1500.H8/Z | 1200 | 1200 | 88 ±2 |
| H315.4.3000.H8/Z | 1200 | 1200 | 111 ±2 |
| H315.4.300-1500.H8/9/Z | 1200 | 1500 | 88 ±2 |
| H315.4.3000.H8/9/Z | 1200 | 1500 | 111 ±2 |
| H315.4.300-1500.H9/Z | 1500 | 1500 | 88 ±2 |
| H315.4.3000-6000.H9/Z | 1500 | 1500 | 111 ±2 |
| H315.4.600-6000.H10/Z | 1500 | 2000 | 111 ±2 |

dimensions in mm