



Báscula de plataforma C315.150.C3.K

WP-123-0038



The drawings, photos and graphics used are for illustrative purposes only.

Funciones

 Control más/menos

 Desviaciones porcentuales

 Resumiendo pesajes

 Contar piezas

 Batería interna

 Cierre de la indicación máxima

 Medición en Newtons

 Procedimientos GLP

 Pesar animales

 Memoria Alibi

Datos técnicos

Parámetros metrológicos	
Maxima capacidad [Max]	150 kg
Minima capacidad	1 kg
Legibilidad [d]	50 g
División de legalización [e]	50 g
Rango de tara	-150 kg
Legibilidad máxima para las balanzas no verificadas	5 g
Clase OIML	III

Paramètros físicos	
Pantalla	4,3" LCD (con retroiluminación)
Longitud del cable	2,5 m
Dimensión de platillo	500×700 mm
Dimensiones de embalaje An x Pr x Al	730×800×270 mm
Masa neta	20,5 kg
Masa bruta	27 kg
Construcción	
Grado de protección	IP 65 construcción, IP 43 terminal
Construcción	de acero con recubrimiento en polvo St3S
Material del platillo	Acero inoxidable AISI304
Interface de comunicación	
Conectividad	RS232
Interfaces opcionales	RS232
Parámetros electricos	
Alimentación	100 – 240 V AC 50/60 Hz + batería
Consumo máximo de potencia	5 W
Horas de trabajo con baterías	max 8h
Condiciones ambientales	
Temperatura de trabajo	-10 – +40 °C
Temperatura de almacenamiento	-10 – +50 °C
Humedad relativa de aire	10% – 85% RH sin condensación
Medidor	C315



Additional fee for verification



Accesorios (Additional Fee)

Adaptadores de corriente
Cables RS 232 (Bascula a Impresora)
Soportes, brazos
Cables de corriente desde mechero de automóvil
Pantallas
Cables RS 232, RS 485

Convertidor RS 232 a Ethernet
Salidas del bucle de corriente AP2-1
Convertidor RS 232 a USB
Convertidor RS 232 a RS 485
Impresoras de recibos

Programas (Additional Fee)

• RAD Key [WX-010-0005]
• Editor de Balanzas 2.1 [WX-010-0173]

• R-LAB [WX-010-0080]

Dimensiones de aparato An x Pr x Al

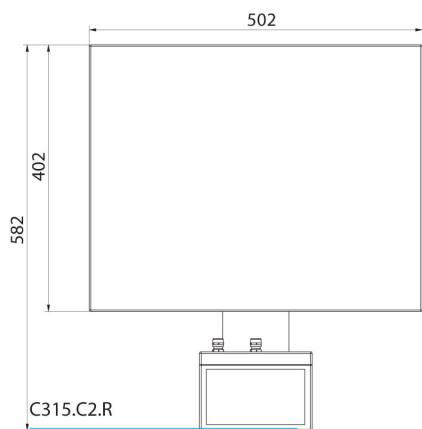

C315.C2.R



C315.C2.K

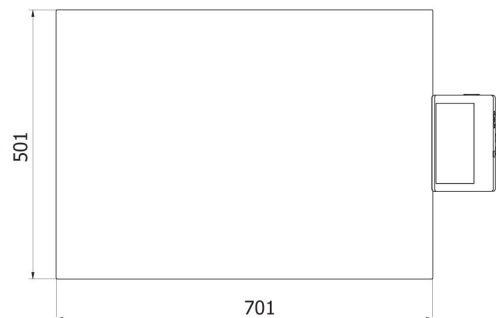
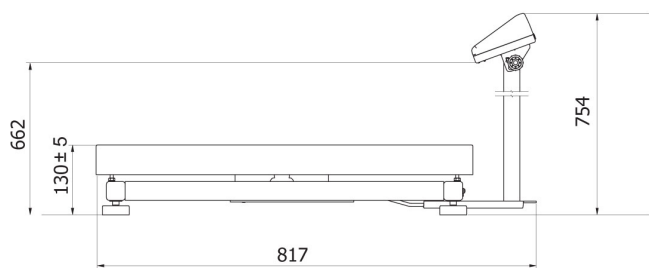

C315.C3.M

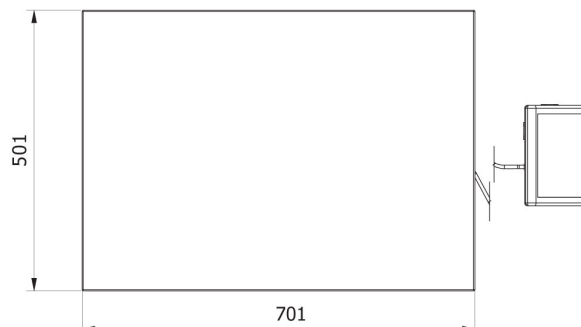
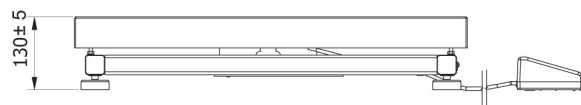

C315.C3.K