













Waga platformowa C315.6.F1.K

WP-123-0008



Użyte rysunki, zdjęcia, grafiki mają charakter poglądowy.

Funkcje

-  Kontrola plus/minus
-  Odchyłki procentowe
-  Sumowanie ważeń
-  Liczenie sztuk
-  Wewnętrzny akumulator
-  Zatrząsk maksymalnego wskazania
-  Pomiar w Newtonach
-  Procedury GLP
-  Ważenie zwierząt
-  Pamięć ALIBI

Dane techniczne

| Parametry metrologiczne | |
|--|-------|
| Obciążenie maksymalne [Max] | 6 kg |
| Obciążenie minimalne [Min] | 40 g |
| Dokładność odczytu [d] | 2 g |
| Działka legalizacyjna [e] | 2 g |
| Zakres tary | -6 kg |
| Max. dokładność odczytu dla wagi nielegalizowanej (nie dotyczy wag dwuzakresowych) | 0,2 g |
| Klasa dokładności OIML | III |

| Parametry fizyczne | |
|--|--------------------------------------|
| Wyświetlacz | 4,3" LCD (z podświetleniem) |
| Długość przewodu | 1 m |
| Wymiar szalki | 300×300 mm |
| Wymiary opakowania S x G x W | 570×390×170 mm |
| Masa netto | 5,2 kg |
| Masa brutto | 5,5 kg |
| Konstrukcja | |
| Stopień ochrony | IP 65 konstrukcja, IP 43 terminal |
| Konstrukcja | Stal malowana proszkowo St3S |
| Szalka | Stal nierdzewna AISI304 |
| Interfejs komunikacyjny | |
| Interfejs | RS232 |
| Interfejsy opcjonalne | RS232 |
| Parametry elektryczne | |
| Zasilanie | 100 – 240 V AC 50/60 Hz + akumulator |
| Maksymalny pobór mocy | 5 W |
| Czas pracy z zasilaniem akumulatorowym | max 8h |
| Warunki środowiskowe | |
| Temperatura pracy | -10 – +40 °C |
| Temperatura przechowywania | -10 – +50 °C |
| Wilgotność względna powietrza | 10% – 85% RH bez kondensacji |
| Miernik | C315 |



Weryfikacja dodatkowo płatna



Akcesoria (Dodatkowo płatne)

Stoły antywibracyjne
 Zasilacze
 Przewody RS 232 (waga – drukarka)
 Uchwyty do terminali wagowych
 Przewody zasilania z zapalniczki samochodowej
 Wyświetlacze

Przewody RS 232, RS 485
 Konwerter RS 232 – Ethernet
 Wyjście pętli prądowej AP2-1 (obudowa plastikowa)
 Konwerter RS 232 - USB
 Konwerter RS 232 – RS 485
 Drukarki paragonowe

Oprogramowanie (Dodatkowo płatne)

• RAD Key [WX-010-0005]
 • Edytor wag 2.1 [WX-010-0173]

• R-Lab [WX-010-0080]

Wymiary urządzenia S x G x W



C315.F1.M

C315.F1.R

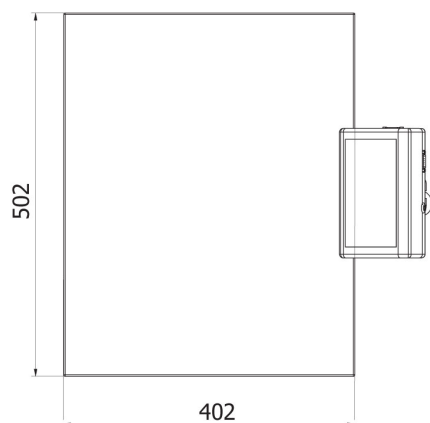

C315.C2.M

C315.C2.K