



More information on the website  
[mirror.radwag.com/es/info,w1,LZY](http://mirror.radwag.com/es/info,w1,LZY)













# Balanza analítica AS 220.R1 PLUS

WL-104-0229



The drawings, photos and graphics used are for illustrative purposes only.

## Funciones

-  Auto-prueba
-  Dosificación
-  Desviaciones porcentuales
-  Resumiendo pesajes
-  Contar piezas
-  Cierre de la indicación máxima
-  Medición en Newtons
-  Estadísticas
-  Controlador de peso
-  Pesaje debajo del platillo
-  Procedimientos GLP
-  Pesar animales
-  Determinación de densidad

## Datos técnicos

Parámetros metrológicos	
Maxima capacidad [Max]	220 g
Minima capacidad	10 mg
Legibilidad [d]	0,1 mg
Rango de tara	-220 g
Pesada mínima USP	140 mg
Pesada mínima (U=1%, k=2)	14 mg

Parámetros metrológicos	
Repetibilidad estándar [Máx.]	0,08 mg
Repetibilidad estándar [5% Máx.]	0,07 mg
Repetibilidad permitida [Máx.]	0,1 mg
Repetibilidad permitida [5% Máx.]	0,09 mg
Linealidad	±0,2 mg
Tiempo de estabilización	2 s
Calibración	externa
Clase OIML	-
Parámetros físicos	
Sistema de nivelación	manual
Pantalla	5,3" LCD (con retroiluminación)
Puerta de la cámara de pesaje	manual
Elementos del set	Balanza, platillo, protección del platillo, protección inferior, adaptador de CA.
Dimensión de platillo	ø100 mm
Dimensiones de embalaje An x Pr x Al	490×400×520 mm
Masa neta	7,3 kg
Masa bruta	9,3 kg
Construcción	
Grado de protección	IP 43
Interface de comunicación	
Conectividad	2×RS232, 2×USB-A (Intercambiable), USB-B, Wi-Fi (Opcional)
Parámetros eléctricos	
Alimentación	Adaptador: 100 – 240V AC 50/60Hz 0,6A; 12V DC 1,2A Balanza: 12 – 15V DC 0,4A max
Condiciones ambientales	
Temperatura de trabajo	+10 – +40 °C
Humedad relativa de aire	40% – 80%

La **repetibilidad** se expresa como una desviación estándar de 10 posiciones de carga.

El **tiempo de estabilización** depende de las condiciones externas y la dinámica de colocar los pesos en el platillo; especificado para el perfil FAST.

\* Wi-Fi® is a registered trademark of Wi-Fi® Alliance.



## Accesorios (Additional Fee)

Mesas antivibratil  
Soportes para frascos  
Adaptadores de corriente  
Cables de corriente desde mechero de automóvil  
KIT para determinar la densidad  
Cable USB (Bascula a Impresora)  
Mesas de pesaje profesional

Puesto de calibración de pipetas  
Cables RS 232, RS 485  
Pantallas  
Recipientes de pesaje  
Ionizadores  
Impresoras de recibos  
Pasaje debajo del platillo

## Programas (Additional Fee)

- RAD Key [WX-010-0005]
- Alibi Reader PC Software [WX-010-0114]
- RADWAG Development Studio [WX-010-0104]
- R Panel [WX-010-0187]
- R-LAB [WX-010-0080]

## Dimensiones de aparato An x Pr x Al

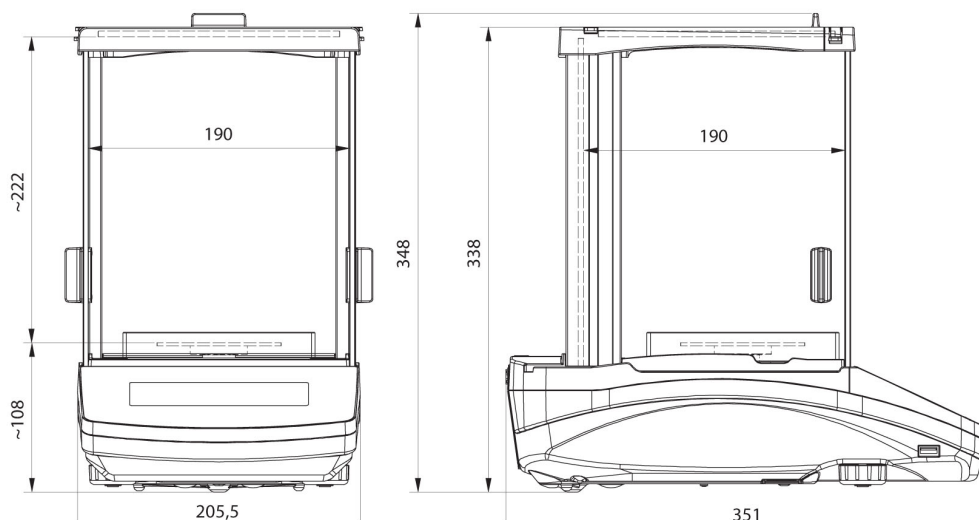

AS R2, d = 0.01 mg

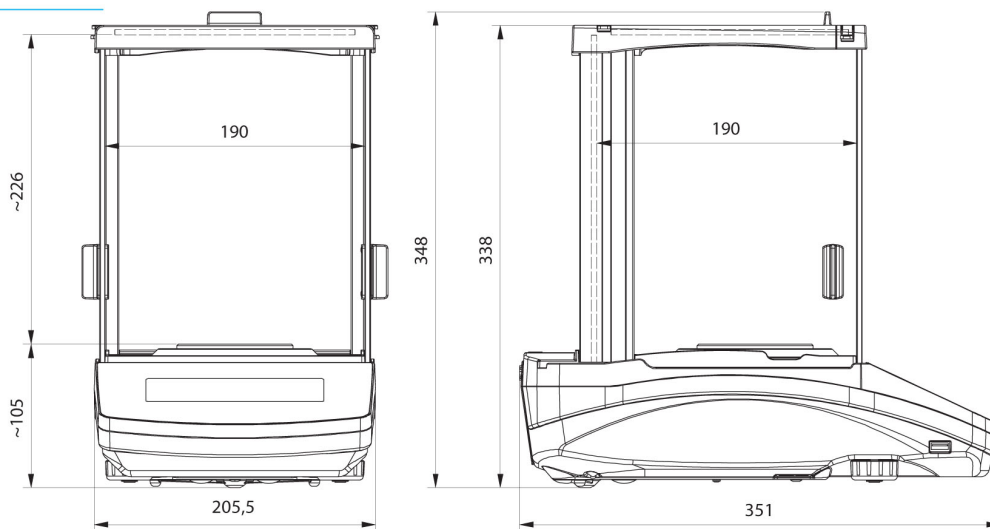

AS R2, AS R1 d = 0.1 mg