

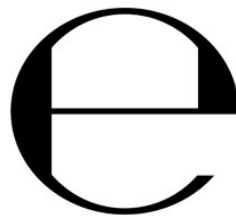

More information on the website
mirror.radwag.com/es/info,w1,lKY

















Balanza WLY 0,6/1,2.D2.CCE

WK-307-1034



The drawings, photos and graphics used are for illustrative purposes only.

Funciones

-  Dosificación
-  Etiquetado
-  Control más/menos
-  Desviaciones porcentuales
-  Resumiendo pesajes
-  Contar piezas
-  Cierre de la indicación máxima
-  Recetas
-  Medición en Newtons
-  Estadísticas
-  Controlador de peso
-  Sensores infrarrojos
-  Pesar animales
-  Pesaje diferencial
-  Control de contenido envasado
-  Memoria Alibi

Datos técnicos

Parámetros metrológicos	
Maxima capacidad [Max]	0,6 / 1,2 kg
Minima capacidad	5 g
Legibilidad [d]	0,1 / 0,2 g
División de legalización [e]	0,1 / 0,2 g
Rango de tara	-1,2 kg
Repetibilidad	0,1 / 0,2 g

Parámetros metrológicos	
Linealidad	±0,1 / 0,2 g
Tiempo de estabilización	3 s
Calibración	externa
Clase OIML	II
Parámetros físicos	
Sistema de nivelación	manual
Pantalla	5,7" Pantalla táctil resistiva en color
Longitud del cable	1 m
Dimensión de platillo	195×195 mm
Dimensiones de embalaje An x Pr x Al	530×310×150 mm
Masa neta	3,5 kg
Masa bruta	4,2 kg
Construcción	
Grado de protección	IP 43
Interface de comunicación	
Conectividad	2×RS232, 2×USB-A, Ethernet, 4 IN / 4 OUT (digitales), Wi-Fi
Parámetros electricos	
Alimentación	Adaptador: 100 – 240V AC 50/60Hz 1A; 15V DC 2,4A Balanza: 10 – 28V DC 1A max
Condiciones ambientales	
Temperatura de trabajo	+15 – +30 °C
Temperatura de almacenamiento	-25 – +70 °C
Humedad relativa de aire	10% – 85% RH sin condensación

* Wi-Fi® is a registered trademark of Wi-Fi® Alliance.



Accesorios (Additional Fee)

Lector de tarjetas transpondedor
Adaptadores de corriente
Cables RS 232 (Bascula a Impresora)
Cables de corriente desde mechero de automóvil
Escáner de códigos de barra
Pasaje debajo del platillo
Cables RS 232, RS 485
Impresoras de etiquetas
Módulos adicionales

Pantallas
Cables Entradas/Salidas
Teclado, manipuladores
Soportes, brazos
Impresoras de recibos
Pesas de clase F1 -
cilíndrico sin cámara de ajuste, juegos
Módulos adicionales de la plataforma
Convertidor RS 232 a USB

Programas (Additional Fee)

- E2R Pesajes [WX-010-0099]
- Audit Trail Reader [WX-010-0186]
- RADWAG Remote Desktop [WX-010-0107]
- Editor de Balanzas 2.1 [WX-010-0173]

- RAD Key [WX-010-0005]
- Editor de Etiquetas R02 [WX-010-0094]
- R-LAB [WX-010-0080]
- RADWAG Development Studio [WX-010-0104]

Dimensiones de aparato An x Pr x Al

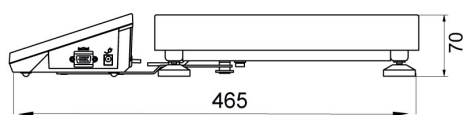

F1 version

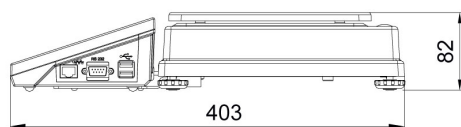

D2 version

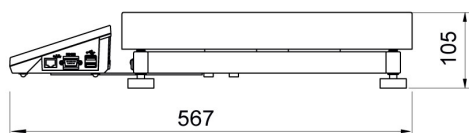
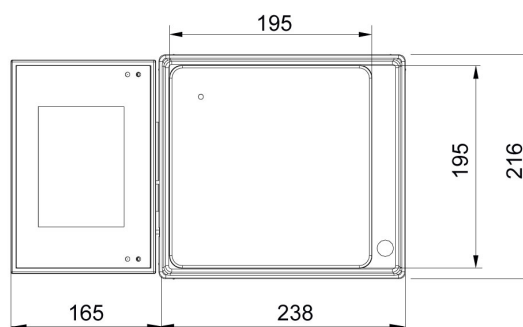

C2 version

