



More information on the website  
[mirror.radwag.com/ja/info,w1,E69](http://mirror.radwag.com/ja/info,w1,E69)

# IM01.EX-9 通信モジュール

WX-016-0170



The drawings, photos and graphics used are for illustrative purposes only.

## データシート

|            |   |
|------------|---|
| 工事中        |   |
| 保護クラス      | IP 66 / 68 (1,5m)                                 |
| ATEX認証     | II (2)G [Ex ib] IIC Gb<br>II (2)D [Ex ib] IIIC Db |
| ハウジング      | 追加  |
| 通信インターフェース |   |
| 通信インターフェース | 2×RS232, USB, 4IN / 4OUT, EtherNet/IP             |
| 電気のパラメータ   |   |
| 電源         | 100 – 240 V AC 50/60 Hz                           |
| 消費電力 max.  | 10 W  |
| 環境条件       |   |
| 動作温度       | -10 – +40 °C                                      |
| 保管温度       | -20 – +60 °C                                      |
| 相対湿度       | 10% – 85% RH 温度における                               |

## 物理的パラメータ

|                 |               |
|-----------------|---------------|
| デバイスの寸法 幅x奥行x高さ | 222x146x81 mm |
| 正味重量            | 1,9 kg        |
| 総重量             | 2,5 kg        |



## 互換性あり (Additional Fee)

|  |   |
|--|---|
| HX5.EX-1.4P2 H ステンレス製ビームスケール           | HX5.EX-1 H 防水型プラットフォームスケール              |
| HX5.EX-1 HR ステンレス製 1 ロードセルプラットフォームスケール | PUE HX5.EX 計量ターミナル                      |
| RS 232 ケーブル (はかり - プリンタ)               | HX5.EX-1.4 H ステンレス製 4 ロードセルプラットフォームスケール |
| HX5.EX-1.4P2 C ビームスケール                 | RS 232、RS 485 ケーブル                      |
| HX5.EX-1.4N ステンレス製ランプスケール              | IN/OUT ケーブル                             |
| HX5.EX-1.4 C 4 ロードセルプラットフォームスケール       | HX5.EX-1.4P C パレットスケール                  |
| HX5.EX-1.4P H ステンレス製パレットスケール           | USBアダプタ                                 |
| HX5.EX-1.4 H/Z                         | USB cable (はかり - プリンタ)                  |
| ステンレス製プラットフォームスケール、ピットバージョン            | RS 232 - USB コンバータ                      |
| HX5.EX-1 C 1-ロードセルプラットフォームスケール         |   |

## デバイスの寸法 幅x奥行x高さ

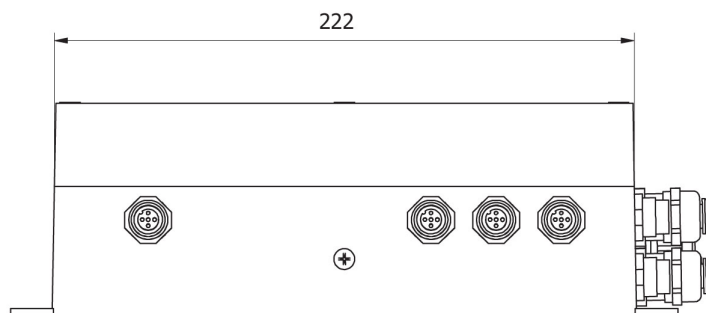
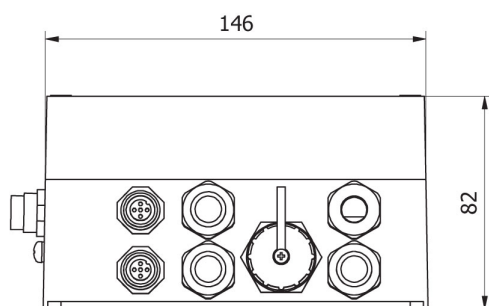

IM01.EX