



More information on the website  
[mirror.radwag.com/pl/info,w1,DYI](http://mirror.radwag.com/pl/info,w1,DYI)



















# Waga wielofunkcyjna HY10.300.H6.K

WP-116-0024



Użyte rysunki, zdjęcia, grafiki mają charakter poglądowy.

## Funkcje

-  Dozowanie
-  Etykietowanie
-  Kontrola plus/minus
-  Odchyłki procentowe
-  Sumowanie ważeń
-  Liczenie sztuk
-  Zatrząsk maksymalnego wskazania
-  Receptury
-  Pomiar w Newtonach
-  Statystyka
-  Doważanie
-  Procedury GLP
-  Ważenie zwierząt
-  Ważenie różnicowe
-  Wymienne jednostki
-  Statystyczna kontrola jakości
-  Pamięć ALIBI
-  Transakcje

## Dane techniczne

### Parametry metrologiczne

|                             |        |
|-----------------------------|--------|
| Obciążenie maksymalne [Max] | 300 kg |
| Obciążenie minimalne [Min]  | 2 kg   |
| Dokładność odczytu [d]      | 100 g  |
| Działka legalizacyjna [e]   | 100 g  |

| <b>Parametry metrologiczne</b>   |  |
|--|--|
| Zakres tary  | -300 kg  |
| Max. dokładność odczytu dla wagi nielegalizowanej (nie dotyczy wag dwuzakresowych) | 20 g   |
| Adiustacja   | zewnętrzna   |
| Klasa dokładności OIML   | III  |
| <b>Parametry fizyczne</b>  |  |
| Wyświetlacz  | 10,1" graficzny kolorowy dotykowy  |
| Długość przewodu   | 2,5 m  |
| Wymiar szalki  | 800×800 mm   |
| Wymiary opakowania S x G x W   | 820×1250×500 mm  |
| Masa netto   | 43 kg  |
| Masa brutto  | 47 kg  |
| <b>Konstrukcja</b>   |  |
| Stopień ochrony  | IP 66 / 67 konstrukcja, IP 66 / 67 / 69 terminal   |
| <b>Interfejs komunikacyjny</b>   |  |
| Interfejs  | 2×RS232, 2×USB-A, Ethernet, 4 IN / 4 OUT (cyfrowe)   |
| Interfejsy opcjonalne  | moduł Wi-Fi 802.11 b/g/n, moduł Profibus (DP SLAVE), moduł RS485, moduł PROFINET (RJ45), moduł wyjść analogowych (4-20mA, 0-20mA, 0-10V) , 12IN / 12OUT (IN – 5-24 VDC, OUT – max 30 VDC, 0,5 ADC) |
| <b>Parametry elektryczne</b>   |  |
| Zasilanie  | 100 – 240 V AC 50/60 Hz  |
| <b>Warunki środowiskowe</b>  |  |
| Temperatura pracy  | -10 – +40 °C   |
| Wilgotność względna powietrza  | 10% – 85% RH bez kondensacji   |

\* Wi-Fi® jest zarejestrowanym znakiem towarowym będącym własnością Wi-Fi® Alliance.



Weryfikacja dodatkowo płatna



## Akcesoria (Dodatkowo płatne)

Wyjście pętli prądowej AP2-4 (obudowa nierdzewna)  
 Przewody RS 232 (waga – drukarka)  
 Czytniki kart transponderowych  
 Przewody RS 232 (waga - drukarka ZEBRA)  
 Przewody sieciowe (waga – Ethernet)  
 Wyświetlacze  
 Przewody RS 232, RS 485  
 Przewody WE/WY  
 Skanery kodów kreskowych

Drukarki etykiet  
 Uchwyty do terminali wagowych  
 Przyciski sterujące  
 Drukarki paragonowe  
 Wzorce masy klasy F1 -  
 cylindryczne bez jamy adiustacyjnej, zestawy  
 Przewód USB (waga – drukarka)  
 Moduły dodatkowych platform  
 Moduły dodatkowe  
 Konwerter RS 232 - USB

## Oprogramowanie (Dodatkowo płatne)

• E2R Ważenia [WX-010-0099]

• RAD Key [WX-010-0005]

- Audit Trail Reader [WX-010-0186]
- RADWAG Remote Desktop [WX-010-0107]
- Edytor wag 2.1 [WX-010-0173]

- Edytor etykiet R02 [WX-010-0094]
- R-Lab [WX-010-0080]
- RADWAG Development Studio [WX-010-0104]

## Wymiary urządzenia S x G x W

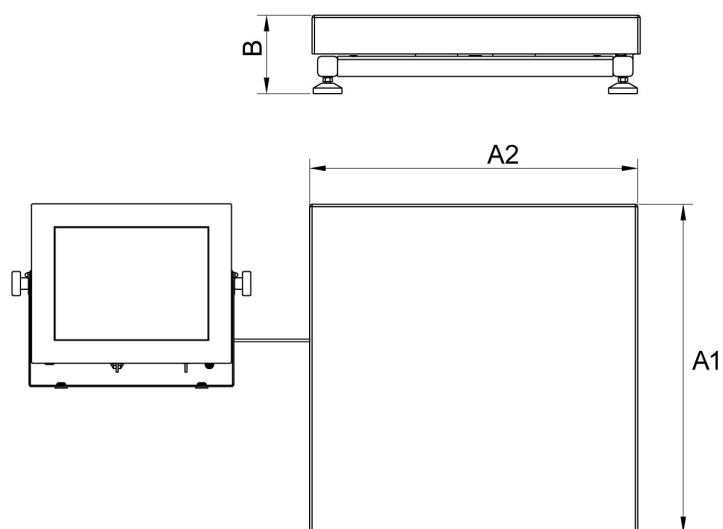

H Platform

| Scale type | A1  | A2  | B      |
|------------|-----|-----|--------|
| HY10 H1.K  | 200 | 150 | 85 ±3  |
| HY10 H2.K  | 250 | 300 | 103 ±3 |
| HY10 H3.K  | 410 | 410 | 98 ±2  |
| HY10 H4.K  | 500 | 500 | 155 ±5 |
| HY10 H5.K  | 600 | 600 | 155 ±5 |
| HY10 H6.K  | 800 | 800 | 135 ±5 |

dimensions in mm



PUE HY10