



More information on the website  
[mirror.radwag.com/pl/info,w1,8F2](https://mirror.radwag.com/pl/info,w1,8F2)

## KIT 85 - zestaw do wyznaczania gęstości ciał stałych i cieczy

WX-001-0001



Użyte rysunki, zdjęcia, grafiki mają charakter poglądowy.

### Opis

Zestaw do wyznaczania gęstości ciał stałych i cieczy, przeznaczony jest do wag laboratoryjnych z szalką  $\varnothing 85$  i  $\varnothing 100$  mm.

Zestaw wykonany jest ze stali nierdzewnej, umożliwia wyznaczanie gęstości:

ciał stałych, cieczy.

### Pasuje do (Dodatkowo płatne)

Waga analityczna AS X7  
Waga analityczna XA 5Y.A  
Waga analityczna AS 5Y

Waga analityczna do filtrów XA 5Y.F  
Waga analityczna XA 5Y  
Waga analityczna AS R2 PLUS

# Wymiary urządzenia S x G x W



KIT 85



KIT 128

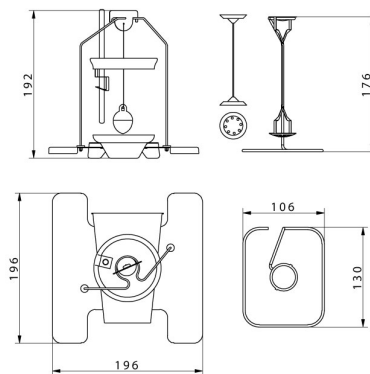

KIT 195



KIT 195.M

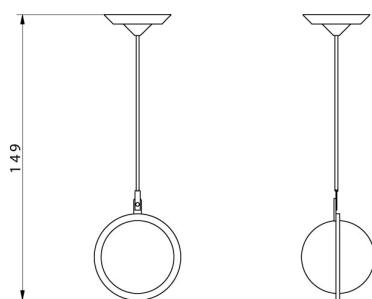

Granulte density  
determination KIT