



More information on the website
mirror.radwag.com/es/info,w1,8F2

KIT 85 - juego para determinar la densidad de los cuerpos fijos y líquidos

WX-001-0001



The drawings, photos and graphics used are for illustrative purposes only.

Descripción

Kit para determinación de densidad de sólidos y líquidos, se pretende para balanzas de laboratorio con platillo $\varnothing 85$ i $\varnothing 100$ mm.

Kit está hecho de acero inoxidable, permite la determinación de la densidad:

cuerpos solidos, líquidos.

Trabaja con (Additional Fee)

Balanza analítica AS X7
Balanza analítica XA 5Y.A

Balanza analítica XA 5Y
Balanza analítica AS R2 PLUS

Dimensiones de aparato An x Pr x Al

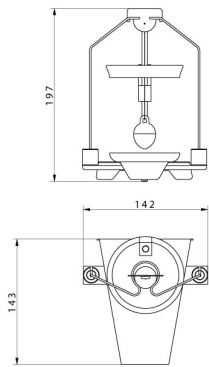

KIT 85

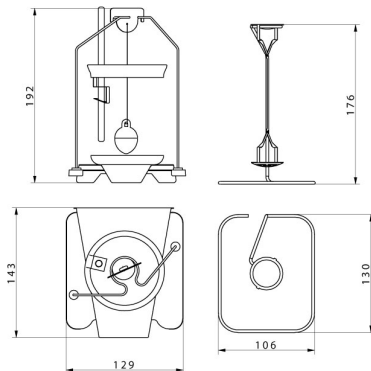

KIT 128

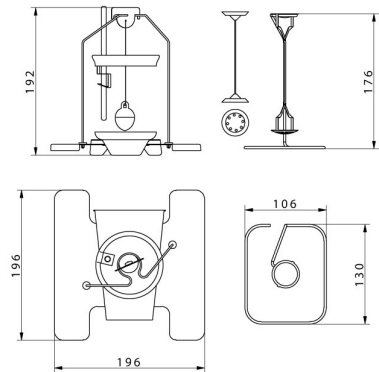

KIT 195

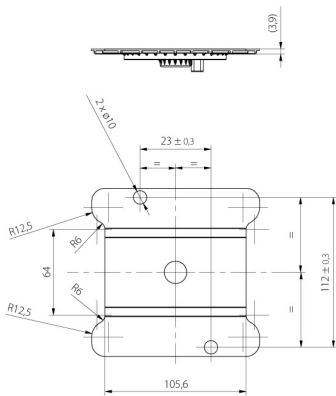

KIT 195.M

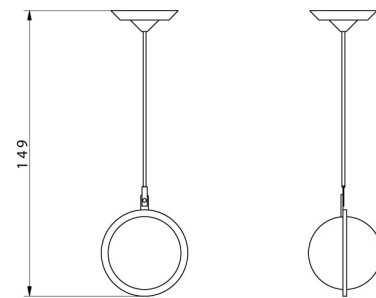

Granulte density
determination KIT