



More information on the website
mirror.radwag.com/ja/info,w1,5NX

C32.1,5.F1.R 多機能はかり

WP-120-0046



The drawings, photos and graphics used are for illustrative purposes only.

機能



Labelling



Plus/Minus Control



Percent Weighing



Totalizing



Parts counting



Newton unit measurement



Statistics



IR sensors



GLP Procedures



Replaceable unit



ALIBI Memory

データシート

計測パラメータ

| | |
|--------------------|---------|
| 最大ひょう量 [Max] | 1,5 kg |
| 最小荷重 | 10 g |
| 最小表示 [d] | 0,5 g |
| 法定計量時の単位 [e] | 0,5 g |
| 風袋範囲 | -1,5 kg |
| 非検定用はかりの最大可読性 (目量) | 0,2 g |
| OIMLクラス | III |

| 物理的パラメータ | |
|--------------|---|
| レベリングシステム | 手動 |
| ディスプレイ | 5" セル ワイヤー |
| 計量皿寸法 | 300×300 mm |
| 梱包寸法 幅×奥行×高さ | 570×390×170 mm |
| 正味重量 | 5,3 kg |
| 総重量 | 6,1 kg |
| 工事中 | |
| 保護クラス | IP 65 ステンレススチール, IP 43 円筒形 |
| 工事中 | ABS樹脂 St3S |
| 計量皿の材質 | いいえ AISI304 |
| 通信インターフェース | |
| 通信インターフェース | 2×RS232, USB-A, USB-B, Ethernet, 4 IN / 4 OUT (IN), Wi-Fi |
| 電気的パラメータ | |
| 電源 | 100 – 240 V AC 50/60 Hz |
| 消費電力 max. | 10 W |
| オプションの電源 | 最大距離 |
| バッテリー駆動時間 | リードリレー出力 (NO タイプ)、接点抵抗容量付き |
| 環境条件 | |
| 動作温度 | -10 – +40 °C |

* Wi-Fi® is a registered trademark of Wi-Fi® Alliance.



Additional fee for verification



アクセサリ (Additional Fee)

ディスプレイ
電源アダプタ
RS 232 ケーブル (はかり - プリンタ)
シガーライターソケット電源ケーブル
バーコードスキャナ
RS 232、RS 485 ケーブル
ラベルプリンタ

防振台
キーパッド、外部スイッチ
スタンド、壁取り付けキット、取り付けブラケット
追加モジュール
レシートプリンタ
AP2-1 電流ループユニット

ソフトウェア (Additional Fee)

- E2R Weighing (計量) [WX-010-0099]
- Label Editor R02 [WX-010-0094]
- R-Lab [WX-010-0080]
- RADWAG Development Studio [WX-010-0104]

- RAD Key [WX-010-0005]
- Alibi Reader [WX-010-0114]
- Scale Editor 2.1 [WX-010-0173]

デバイスの寸法 幅x奥行x高さ



C32.D2

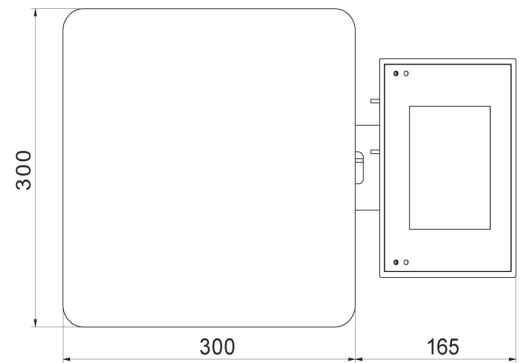
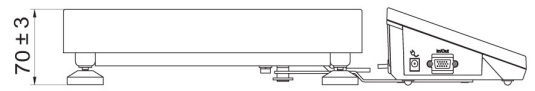

C32.F1.R



C32.F1.M

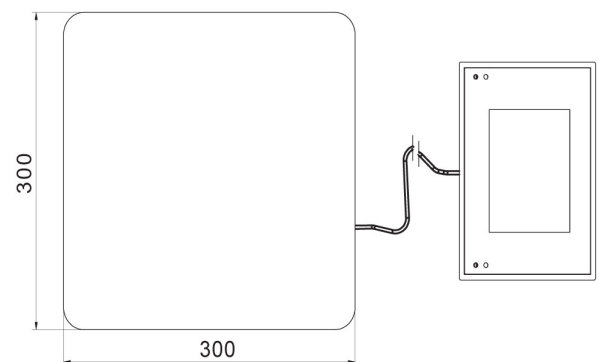
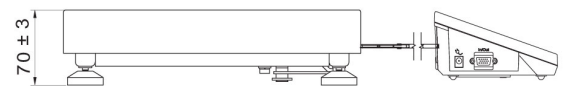

C32.F1.K